



KATALOG

SHRNOVACÍ DVEŘE

PLASTOVÉ
OBKLADY

PLASTOVÉ
PLOTY

ČALOUNĚNÍ DVEŘÍ
PARAPETY

www.hopa.cz





Univerzální plastové obklady

4-7

Vnitřní plastové obklady

8-10

Shrnovací dveře

12-25

Čalounění dveří

26-27

Vnitřní plastové parapety

28-29

Venkovní parapety

30-33

Plastové ploty

34

Kuchyňské těsnící lišty

34-37

Podlahové izolace

38-39

Podlahové lišty LATIKA

40

Podmínky dopravy

42



0 společnosti

Ryze česká společnost

Pobočky a zastoupení jsou v ČR, SK, HU a PL.
Zboží vyvážíme takřka do celé Evropy a spolupracujeme s mnoha společnostmi ze zámoří či Asie.

Více než 8 000 m² skladů

Rozsáhlé skladové plochy v České republice nám umožňují dodávat většinu zboží v krátkých termínech. Průměrná doba dodání skladového zboží je do 4 pracovních dní.

Vybavení prodejen

Máme mnohaleté zkušenosti s propagací a jsme připraveni vybavit Vaši prodejnu prodejními stojany, popřípadě vyvzorovat jakýkoliv z výrobků z nabídky společnosti HOPA CZ.

Vlastní výroba

Výrobní prostory a sídlo společnosti máme ve Slavičíně, v krásné krajině na okraji Bílých Karpat. Věnujeme se převážně extruzi plastů. Máme vlastní výrobu plastových parapetů, plastových palubek, shrnovacích dveří a dalšího vybavení interiérů a exteriérů.

Vozový park HOPA

Pro maximální ochranu našich výrobků máme vlastní vozový park. To garantuje našim obchodním partnerům včasné doručení zboží bez rizika jeho poškození. Vozy jezdí po celé ČR a SR v pravidelných rozvozových dnech.

www.hopa.cz
www.plastoveobklady.cz



Plastová palubka univerzální

Univerzální plastové obklady pro použití v interiérech i exteriérech

- Rozměr palubky: 10 × 300 × 0,9 cm (šířka × délka × tloušťka).
- Mnoho barev a široký výběr dokončovacích profilů pro ideální vzhled obložení.
- Odvětrávání fasády (kominový efekt).
- Minimální nároky na údržbu bez povrchové úpravy.
- Jednoduchá, rychlá a suchá montáž.
- **Dlouhá životnost a vysoká odolnost vůči mrazům a UV záření.**
- Moderní design, nízká hmotnost, výhodná cena.
- Rychlá a snadná instalace.
- Dobré tepelně izolační vlastnosti.
- Podmínky dopravy str. 42.



Eco - běžné plastové palubky

Klasická cenově dostupná palubka

ZÁRUKA
10
LET

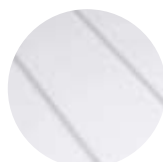
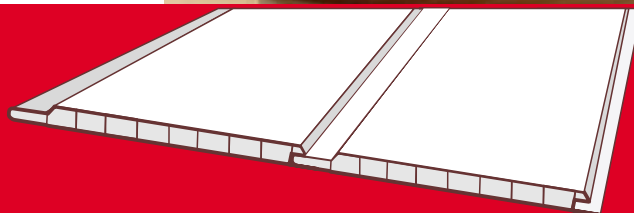

Bílá
DA410201

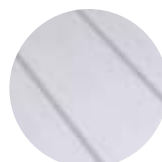

Mramor
DA410229

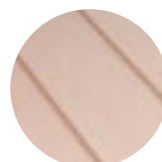

Hnědý melír
DA410228



Grafit
DA410202

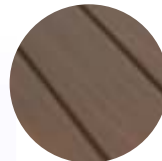

Tmavé dřevo
DA410204

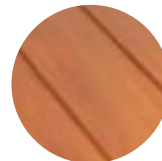

Olše
DA410203

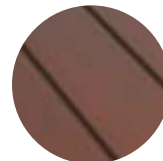

Mahagon
DA410205

Barevné provedení obkladů je pouze ilustrativní.
Na požádání Vám rádi zašleme vzorky barev.



Barva	Cena za m ²	Cena balení 3 m ²
bílá	199 Kč	597 Kč
olše	310 Kč	930 Kč
ostatní barvy	249 Kč	747 Kč

V balení 3 m²

Rozměr lamely: 300 x 10 x 0,9 cm (d x š x h)

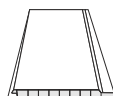
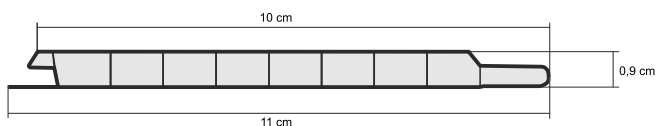

Šířka lamely
10 cm

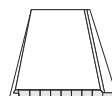

Délka lamely
300 cm

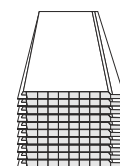

10 ks v balení
300 x 10 x 11 cm

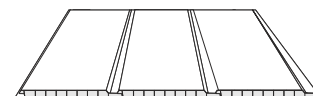

Plocha 10 ks lamel
3 m²

HARD palubky s vyšší odolností

Pevnější konstrukce palubek, zaručuje delší životnost a pevnost materiálů

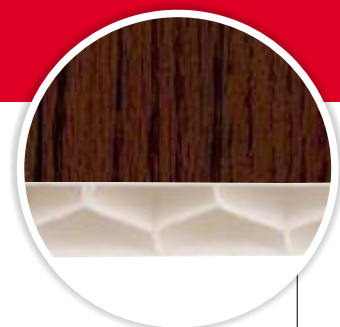

Unikátní systém žebrování zajišťuje novým plastovým palubkám HOPA vysokou pevnost.

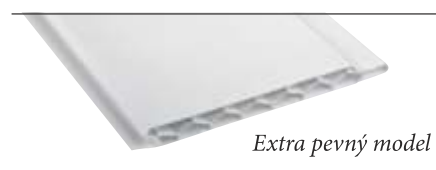

Extra pevný model



Běžný model

Barva	Kód	Cena za m ²	Cena balení 3 m ²
bílá	DA410201HA	235 Kč	705 Kč

V balení 3 m².

Rozměr palubky: 300 x 10 x 0,9 cm (d x š x h)

Možnost výroby délky na míru za příplatek 10%.

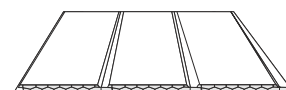
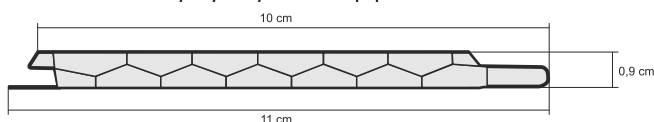

Palubky s RENOLITOVOU FÓLIÍ

Palubky potažené kvalitní okenní fólií



- Pevné a odolné plastové foliované palubky Profi Decor
- Šířka 10 cm, délka 3 m.
- Systém pero-drážka.
- Palubky jsou potažené kvalitní, UV odolnou fólií, věrně imitující dřevo.
- **Vhodné i pro montáž na plochy vystavené slunečnímu záření.**

Barva	Kód	Cena za m ²	Cena balení 3 m ²
Ořech	DA410209	699 Kč	2097 Kč
Zlatý dub	DA410206	699 Kč	2097 Kč

Dokončovací profily ořech

Název	Kód	Cena 1 m	Cena 3 m
Spojovací profil	DA10309	87 Kč	261 Kč
Okrajový profil	DA10009	83 Kč	249 Kč

Dokončovací profily zlatý dub

Název	Kód	Cena 1 m	Cena 3 m
Spojovací profil	DA10306	87 Kč	261 Kč
Okrajový profil	DA10006	83 Kč	249 Kč

www.plastoveobklady.cz

Aktuální informace sortimentu plastových obkladů najdete na

Popis PVC palubek

- Obkladová plastová palubka se systémem pero-drážka pro snadnou a rychlou instalaci.
- Používá se zejména pro obklad střešních podhledů, štítů i celých fasád, ale také do interiérů.
- Obklad je velmi vhodný také do prašných a vlhkých prostor.
- Obklad je snadno kombinovatelný s izolačními systémy.
- Díky tzv. komínovému efektu řeší problémy s vlhkým zdivem (viz obr.).

Pokyny k použití plastových palubek

- Instalace venkovního obkladu se vzhledem ke křehkosti materiálu nedoporučuje při teplotách +5°C a nižších. Vzniká zde nebezpečí poškození materiálu při montáži.
- Při instalaci vodorovných okrajových profilů na spodní části obkládané plochy doporučujeme vždy do spodní části těchto profilů zesponu vyvrátit odtokové otvory tak, aby byl zajištěn nejlepší odtok vody přes tyto profily.
- Tmavé obklady, např. tmavé dřevo, není vhodné použít na místech, kde jsou vystaveny přímému slunci, kdy z důvodu vysoké sálavosti tepla může dojít k deformaci tmavých obkladů. Na takovéto poškození nelze uplatňovat reklamaci. U ostatních barevných odstínů může vlivem přímého slunečního záření dojít k 15% ztrátě barevnosti obkladu (toto se nevztahuje na obkladové panely s renolitovou fólií).
- Deformacím obkladů z důvodů vysoké sálavosti tepla lze předejít instalací pomocí montážních klipů (volný pohyb lamel) a ventilačních profilů, které je vhodné použít v horní i dolní části pro lepší odvětrání přehřátého vzduchu.

Komínový efekt

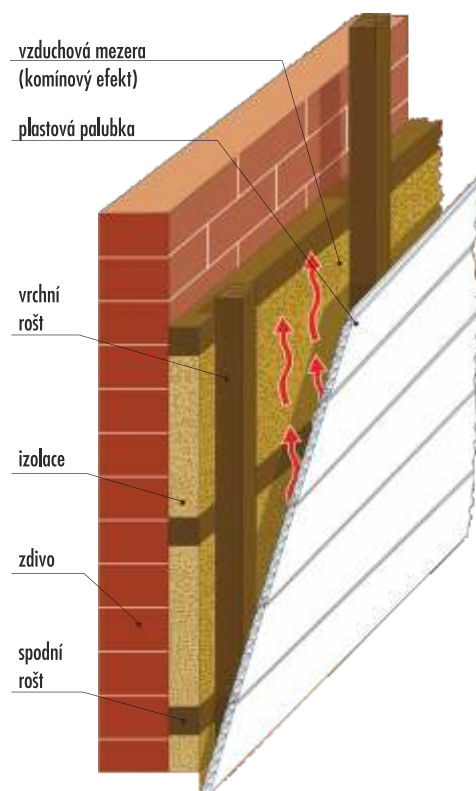

Dokončovací profily - použitím dosáhnete dokonalého vzhledu obložené plochy



- **Dokončovací profily slouží k nejen funkčnímu, ale také estetickému spojení či ukončení instalovaných plastových palubek.**
- **Dokončovací profily jsou nezbytnou součástí správné montáže plastových obkladů.**

Ventilační obklad / profil

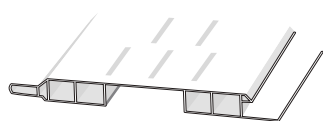

Slouží k odvětrání a cirkulaci vzduchu za obloženou plochou. Řeší zejména problémy s vlhkým zdivem a minimalizuje riziko deformace palubek působením kumulovaného tepla. **Lze použít jako vložený profil nebo jako samostatný obklad při vysoké vlhkosti zdiva.**

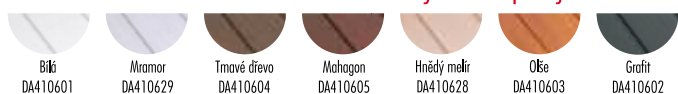

Barva - ventilační obklad	Cena za m	Cena za kus 3 m
bílá	53 Kč	159 Kč
ostatní barvy	59 Kč	177 Kč

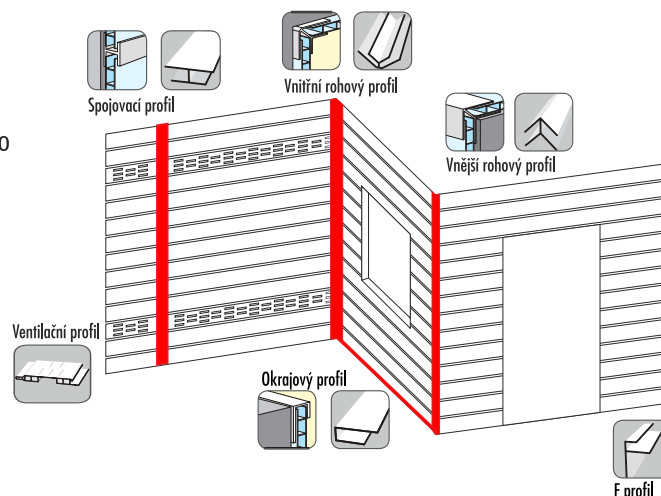

Ventilační profily v akci na www.plastoveobklady.cz

Okrajový profil

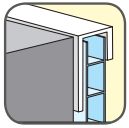

Okrajový profil se používá k zakončení obkládané plochy. Zabraňuje usazování nečistot a průnikům vlhkosti do profilů.

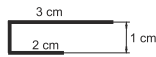

Barva - okrajový profil	Cena za m	Cena za kus 3 m
bílá	36 Kč	108 Kč
ostatní barvy	44 Kč	132 Kč

Vnitřní rohový profil

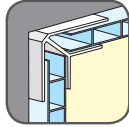

Slouží k elegantnímu překrytí spojů plastových palubek ve vnitřních rozích místností.

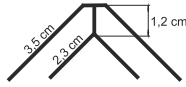

Barva - vnitřní rohový profil	Cena za m	Cena za kus 3 m
bílá	45 Kč	135 Kč
ostatní barvy	47 Kč	141 Kč

Vnější rohový profil

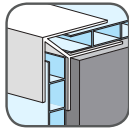

Slouží k elegantnímu překrytí spojů plastových palubek ve vnějších rozích místností. Typicky u špalet oken či rámců dveří.

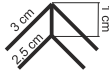

Barva - vnější rohový profil	Cena za m	Cena za kus 3 m
bílá	43 Kč	129 Kč
ostatní barvy	47 Kč	141 Kč

Spojovací profil

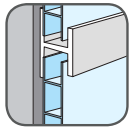

Slouží k propojení plastových profilů na rovných plochách. Typické použití je při obkládání větších ploch, kdy se propojuje zakončení jednotlivých lamel.

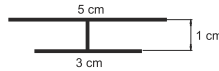

Barva - spojovací profil	Cena za m	Cena za kus 3 m
bílá	45 Kč	135 Kč
ostatní barvy	47 Kč	141 Kč

Variabilní rohový profil

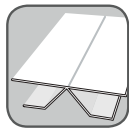

Slouží k propojení plastových palubek v různých rozích. Vhodné i pro atypické rohy či k nahrazení jiných rohových profilů.

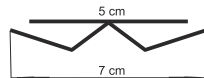

Barva - variabilní roh. profil	Cena za m	Cena za kus 3 m
bílá (variabilní)	47 Kč	141 Kč
ostatní barvy	50 Kč	150 Kč

Ukončovací profily

Slouží k ukončení obkládané plochy u hran stěn či dveří.

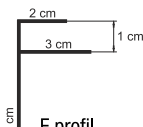

F profil

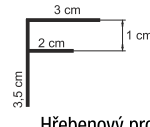
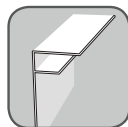

Hřebenový profil

Jednoduchý rohový profil



Univerzální rohový L profil RA 110 slouží k překrytí spojů plastových palubek ve vnějších rozích místností.



Barva - L profil RA 110	Cena za m	Cena za kus 3 m
bílá	51 Kč	153 Kč
ostatní barvy	55 Kč	165 Kč

Příslušenství (30 ks/m²)

Montážní klip 17 x 24 mm

Popis	Kód	Počet ks	Cena za balení
Montážní klipy	D200KU	100 ks	70 Kč



Barva - hřebenový profil	Cena za m	Cena za kus 3 m
bílá	47 Kč	141 Kč
ostatní barvy	50 Kč	150 Kč



Barva - F profil	Cena za m	Cena za kus 3 m
bílá	47 Kč	141 Kč
ostatní barvy	50 Kč	150 Kč



Plastové obklady vnitřní

Plastové obklady pro použití v interiérech

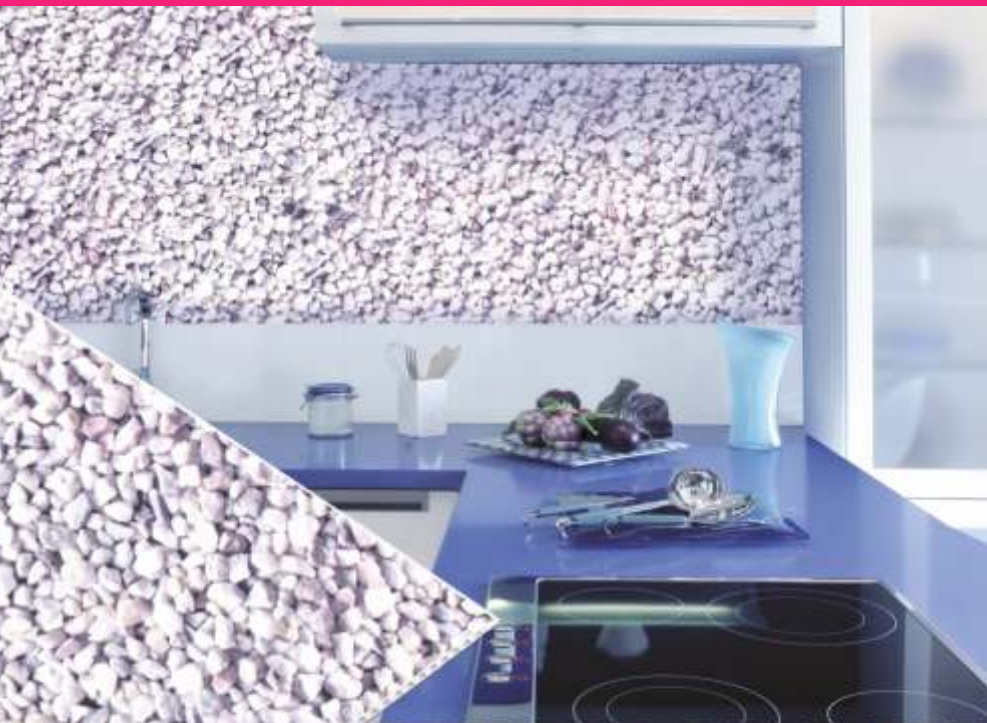

- Použití na stěny i stropy.
- **Desítky vzorů v exkluzivním designu.**
- Speciální úpravy povrchů imitující cihlu, kachličku, dřevo či mozaiku.
- Doplnkové a ukončovací profily pro výsledný dokonalý vzhled.
- Rychlá a snadná instalace.
- Lze objednat pouze celé balení 2,7 m².
- **Odolné vůči vlhku - vhodné i do koupelen.**
- Podmínky dopravy str. 42.

Dekory se strukturovaným povrchem



410 Kč/m²

Mexico
kód: DL0ME13
Dokončovací profil
se strukturovaným povrchem



410 Kč/m²

Mont blanc
kód: DL0ME12
Dokončovací profil
se strukturovaným povrchem

hopa

Ceny uvedeny včetně DPH | www.hopa.cz



Mineral
DL0ME01
280 Kč/m²

Kámen
DL0ME02
280 Kč/m²

Provance
DL0ME03
280 Kč/m²

Nefrit žlutý
DL0ME04
280 Kč/m²

Mramor bílý
DL0ME05
280 Kč/m²

Mozaika
DL0ME07
280 Kč/m²

Lípa
DL0ME06
280 Kč/m²

Bílý mat
DL0ME08
269 Kč/m²

Jasan
DL0ME09
280 Kč/m²

Borovice
písková
DL0ME10
280 Kč/m²

Květiny
DL0ME11
280 Kč/m²

Použití a výhody obkladů

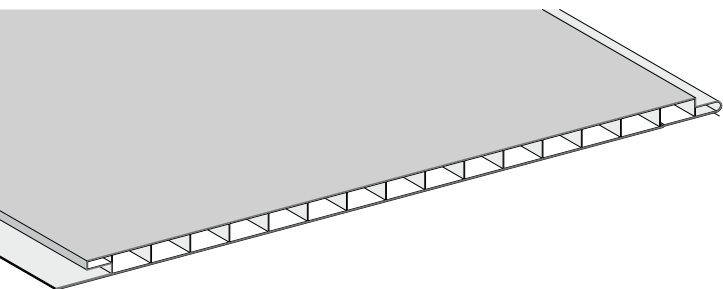

Obklady lze snadno lepit na srovnaný povrch, čehož se často využívá u umakartových bytových jader.

Interiérové plastové obklady vytvářejí, na rozdíl od keramických či kamenných obkladů, bezešvé povrchy, které se snadno udržují. Obklady jsou lehké a snadno se přizpůsobují i atypickým rozměrům či tvarům.

Jednotlivé lamely se montují systémem pero - drážka a připevňují se nejčastěji na dřevěný rošt.

V případě instalace do koupelen se rošt vyrábí z ocelových sádkokartonových profilů (nebo jiného materiálu vhodného pro dané prostředí).



Jedinečný polymer TEC7

Vynikající lepidlo i těsnící materiál

- velmi pevný
- zůstává pružný
- vynikající přilnavost na téměř všechny materiály, dokonce i na mokrému povrchu
- případné potřísnění lze rychle odstranit
- možno okamžitě aplikovat nátěr
- bez zápachu, netoxický
- neobsahuje rozpouštědla
- objem 310 ml.
- Barvy skladem: bílá, černá, hnědá, béžová, šedá

Tec7	Kód	Cena
Bílý	BCTTEC71	399 Kč
Šedý	BCTTEC72	399 Kč
Hnědý	BCTTEC73	399 Kč
Černý	BCTTEC74	399 Kč
Béžový	BCTTEC72	399 Kč

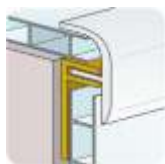

A200

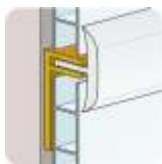

A202



A201

Ceník dokončovacích profilů

Popis	Kód výrobku	Délka	Cena za ks
A200 bílá	DECA200PC	3 m	243 Kč
A201 bílá	DECA201PC	3 m	243 Kč
A202 bílá	DECA202PC	3 m	243 Kč

Popis	Kód výrobku	Délka	Cena za ks
A200 hnědá	DECA200NO	3 m	243 Kč
A201 hnědá	DECA201NO	3 m	243 Kč
A202 hnědá	DECA202NO	3 m	243 Kč

Popis	Kód výrobku	Délka	Cena za ks
A200 krémová	DECA200PA	3 m	243 Kč
A201 krémová	DECA201PA	3 m	243 Kč
A202 krémová	DECA202PA	3 m	243 Kč

Lze použít dokončovací profily ze str. 7



Dokončovací profily jsou standardně dostupné skladem (vždy ověřte při objednání).

Prodej profilů pouze po celých kusech (3 m).



Shrnovací dveře



Shrnovací dveře Dora

Shrnovací dveře Luciana Design

Shrnovací dveře Lucie

Shrnovací dveře Pioneer

Shrnovací dveře Platinum

Shrnovací dveře Elvira

Shrnovací dveře Luciana na míru

Koženkové shrnovací dveře

Obložka Modulo ke shrnovacím dveřím

Náhradní díly ke shrnovacím dveřím

20 let tradice
Český výrobce
Servis

www.hopa.cz



Shrnovací dveře DORA



Provedení: plné - prosklené
Rozměr: 74 × 200 cm
Rozšíření: do 113 cm
Nosný profil 115 cm (v balení)

- Standardní rozměr dveří 74 × 200 cm.
- Rozměr lamely 13 × 200 cm (šířka × výška), tloušťka lamely 9 mm.
- Možnost rozšíření či zkrácení dveří. Maximální výška dveří je 200 cm.
- Nosný profil 115 cm v základním balení.
- Maximální šířka dveří je 113 cm (1 x dveře + 3 př.lamely).
- Otevřené dveře 74 cm zaberou ve stav. otvoru 15 cm.
- Model se skly i bez prosklení.
- Univerzální levé i pravé provedení.
- Jednoduchá úprava výšky při montáži.
- Dveře s prosklením jsou osazeny rámečkem odpovídajícího barevného odstínu.
- Podmínky dopravy str. 42.

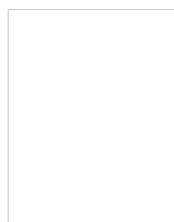

Bílá



Šedá

základní balení = 74 cm
+ 1 lamela = 87 cm
+ 2 lamely = 100 cm
+ 3 lamely = 113 cm

Zobrazené barvy jsou ilustrativní,
barva konkrétního modelu se může mírně lišit.



Ceník dveří DORA

Typ dveří (základní balení)	Cena
Shrnovací dveře DORA 74 x 200 cm bez prosklení	1233 Kč
Shrnovací dveře DORA 74 x 200 cm s prosklením	1622 Kč

Rozšiřující profily	Bez prosklení	S prosklením
Lamela A 13 x 200 cm	194 Kč	324 Kč
Set - pro rozšíření do 100cm	388 Kč	649 Kč

Vodící profil 200 cm	Cena
Pro spodní vedení dveří či rozšíření	402 Kč



Zavírání Dora

Tabulka rozšíření dveří DORA plných

Šířka dveří (cm)	Ks dveří (74 x 200 cm)	Ks přidavných lamel 13 cm	Ks vodících profilů 115 cm
... - 74	1	0	0
74 - 87	1	1	0
87 - 100	1	2	0
100 - 113	1	3	0

Tabulka rozšíření dveří DORA prosklených

Šířka dveří (cm)	Ks dveří (74 x 200 cm)	Ks přidavných lamel 13 cm	Ks vodících profilů 115 cm
... - 74	1	0	0
74 - 87	1	1 ks lamela A	0
87 - 100	1	1 ks rozšiřující set	0
100 - 113	1	1 ks rozšiřující set + 1 ks lamela A0	0

U dveří **DORA s prosklením**, je třeba při rozšíření dokoupit lamelu A, rozšiřovací set, nebo kombinaci lamely A+set .

Shrnovací dveře LUCIANA design

Provedení: plné - prosklené

Rozměr: 73 × 200 cm

Rozšíření: do 197 cm

Nosný profil 120 cm (v balení)

- Standardní rozměr dveří 73 × 200 cm.
- Rozměr lamely 15,5 × 200 cm (šířka × výška), tloušťka lamely 10 mm.
- Možnost rozšíření či zkrácení dveří.
- Maximální šířka dveří je 197 cm.
- Standardní zavírání na kolík s plastovým madlem.
- Model se skly i bez prosklení.
- Provedení Design, imitace dřeva.
- Univerzální levé i pravé provedení.
- **Nejprodávanější shrnovací dveře na trhu.**
- Jednoduchá úprava výšky při montáži.
- Dveře s prosklením jsou osazeny rámečkem odpovídajícího barevného odstínu Color a sklem Niagara čirá.
- **Možnost výroby dveří na míru na str. 14.**
- Podmínky dopravy str. 42.

Dekory design



Zobrazené barvy jsou ilustrativní, barva konkrétního modelu se může mírně lišit.



Shrnovací dveře DESIGN 3 se třemi řadami skel a obložkou MODULO.



Typ dveří (základní balení)	Kód	Cena
Luciana DESIGN 73 x 200 cm bez prosklení	dle barvy	2239 Kč
Luciana DESIGN 73 x 200 cm s prosklením	dle barvy	2781 Kč

Rozšiřující profily	Kód	Cena
Lamely 15 x 200 cm bez prosklení	dle barvy	366 Kč
Lamely 15 x 200 cm s prosklením	dle barvy	542 Kč

Vodící profil 200 cm	Kód	Cena
Pro dveře širě 100 až 197 cm	dle barvy	462 Kč

Šířka dveří (cm)	Ks dveří (73 x 200cm)	Ks přidavných lamel 15,5 cm	Ks vodících profilů 200 cm
... - 73	1	0	0
73 - 88,5	1	1	0
88,5 - 104	1	2	0
104 - 119,5	1	3	0
119,5 - 135	1	4	Nad 120 cm 1 ks vodící profil.
135 - 150,5	1	5	1
150,5 - 166	1	6	1
166 - 181,5	1	7	1
181,5 - 197	1	8	1
nad 197		na objednávku	

Shrnovací dveře na míru LUCIANA



Možnost atypického prosklení
Výška dveří dle stavebního otvoru
Možnost dvoukřídlého provedení

Shrnovací dveře LUCIANA na Vaše přání

- Šířka lamely je 15,5 cm, tloušťka lamely 10 mm.
- Dveře na míru lze vyrobit v barvách Luciana Design.

Mezi úpravy na přání patří:

- Kombinace různých dekorů madel a zámků.
- Širší rozměry dveří než je uvedeno v ceníku.
- Možnost výroby dvoukřídlých dveří.
- Atypické požadavky na počet a umístění prosklení.
- Barevné rámečky s potiskem.
- Obložka MODULO pro efektivní překrytí zárubní či zdí.
- Standardní provedení se zavíráním na magnet plastové madlo. Provedení se zámkem na přání za příplatek.
- Ke dveřím Luciana lze objednat spodní vedení dveří.
- Výšku dveří upravíme podle stavebního otvoru.
- Podmínky dopravy str. 42.

- Kovový zámek dveří za 429 Kč / ks.
- Ke dveřím Luciana lze objednat spodní vedení dveří: Color 166 Kč/1m a Design 231/1m.
- Atypické rozmístění skel 92 Kč / 1 sklo s rámečkem color.
- Atypické rozmístění skel 150 Kč / 1 sklo s rámečkem design.
- Dvoukřídlé dveře s centrálním zamykáním = 2 x cena polovičních dveří.
- Kovové madlo 180 Kč.



- Rámečky jsou ve všech barvách a dekorech dveří.
- Rámečky Design je možné objednat za příplatek 10% k ceně prosklených dveří.



Zámky ke dveřím na míru



Zámek bronzový

Zámek stříbrný

Zámek zlatý

Zámek bílý

Zámek béžový

Zámek hnědý

Ceník dveří LUCIANA COLOR bílá a hnědá – plné (bez prosklení)

Výrobní šířka dveří (pro stavební otvor do uvedené šířky) v cm																		
Výška st. otvoru	73	88,5	104	119,5	135	150,5	166	181,5	197	212,5	228	243,5	259	274,5	290	305,5	321	336,5
Do 2,0 m	1867	2004	2277	2550	2923	3097	3370	3642	3916	4189	4463	4734	5008	5281	5555	5829	6101	5805
Počet š. lamel	3	4	5	6	7	8	9	10	11	12	13	14	15	16	17	18	19	20

Ceník dveří LUCIANA COLOR 3 bílá a hnědá – se třemi řadami skel

Výrobní šířka dveří (pro stavební otvor do uvedené šířky) v cm																		
Výška st. otvoru	73	88,5	104	119,5	135	150,5	166	181,5	197	212,5	228	243,5	259	274,5	290	305,5	321	336,5
Do 2,0 m	2485	2827	3306	3785	4264	4743	5223	5701	6181	6658	7136	7618	8096	8551	9054	9534	10013	10492
Počet š. lamel	3	4	5	6	7	8	9	10	11	12	13	14	15	16	17	18	19	20

Ceník dveří LUCIANA COLOR 4 bílá a hnědá – se čtyřmi řadami skel

Výrobní šířka dveří (pro stavební otvor do uvedené šířky) v cm																		
Výška st. otvoru	73	88,5	104	119,5	135	150,5	166	181,5	197	212,5	228	243,5	259	274,5	290	305,5	321	336,5
Do 2,0 m	2691	3101	3650	4197	4744	5292	5840	6384	6934	7482	8031	8554	9126	9672	10221	10769	11316	11865
Počet š. lamel	3	4	5	6	7	8	9	10	11	12	13	14	15	16	17	18	19	20

Ceník dveří LUCIANA DESIGN imitace dřeva – plné (bez prosklení)

Výrobní šířka dveří (pro stavební otvor do uvedené šířky) v cm																		
Výška st. otvoru	73	88,5	104	119,5	135	150,5	166	181,5	197	212,5	228	243,5	259	274,5	290	305,5	321	336,5
Do 2,0 m	2487	2686	3086	3486	3886	4285	4686	5086	5486	5887	6287	6684	7087	7487	7887	8286	8687	9087
Počet š. lamel	3	4	5	6	7	8	9	10	11	12	13	14	15	16	17	18	19	20

Ceník dveří LUCIANA DESIGN 3 imitace dřeva – se třemi řadami skel

Výrobní šířka dveří (pro stavební otvor do uvedené šířky) v cm																		
Výška st. otvoru	73	88,5	104	119,5	135	150,5	166	181,5	197	212,5	228	243,5	259	274,5	290	305,5	321	336,5
Do 2,0 m	3104	3509	4115	4721	5326	5932	6538	7146	7751	8357	8963	9569	10175	10780	11386	11992	12598	13203
Počet š. lamel	3	4	5	6	7	8	9	10	11	12	13	14	15	16	17	18	19	20

Ceník dveří LUCIANA DESIGN 4 imitace dřeva – se čtyřmi řadami skel

Výrobní šířka dveří (pro stavební otvor do uvedené šířky) v cm																		
Výška st. otvoru	73	88,5	104	119,5	135	150,5	166	181,5	197	212,5	228	243,5	259	274,5	290	305,5	321	336,5
Do 2,0 m	3310	3784	4457	5133	5807	6482	7156	7831	8505	9181	9854	10529	11204	11879	12552	13228	13902	14577
Počet š. lamel	3	4	5	6	7	8	9	10	11	12	13	14	15	16	17	18	19	20

Kovové madla ke dveřím za příplatek



Madlo stříbrné

Madlo zlaté



Shrnovací dveře LUCIE

Provedení: plné - prosklené
Rozměr: 73 × 200 cm
Rozšíření: do 200 cm
Nosný profil v balení: 120 cm

- Standardní rozměr dveří 73 × 200 cm.
- Rozměr lamely 15 × 200 cm (šířka × výška), tloušťka lamely 10 mm.
- Možnost rozšíření či zkrácení dveří. Maximální výška dveří je 200 cm.
- Nosný profil 120 cm v základním balení.
- Maximální šířka dveří je 200 cm: 1 x dveře (zákl.balení) + 8 př.lamel + nosný profil 2 m (přídavné lamely i nosný profil je nutno dokoupit).
- Otevřené dveře 73 cm zaberou ve stav. otvoru 15 cm.
- Zavírání madlo, magnet.
- Model se skly i bez prosklení.
- Provedení imitace dřeva.
- Univerzální levé i pravé provedení.
- Jednoduchá úprava výšky při montáži.
- Podmínky dopravy str. 42.

Šířka dveří (cm)	Ks dveří (83 x 200 cm)	Ks přídavných lamel 15 cm	Ks vodících profilů 120 cm
... - 73	1	0	0
73 - 88	1	1	0
88 - 103	1	2	0
103 - 118	1	3	0
118 - 133	1	4	nad 120 cm 1 ks
133 - 148	1	5	1
148 - 163	1	6	1
163 - 188	1	7	1
188 - 200	1	8	1

Barvy dveří LUCIE

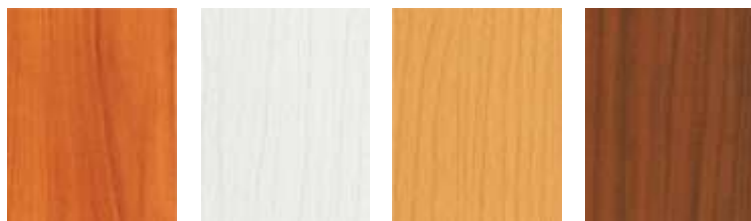

Třešeň

Bříza

Buk

Ořech

Zobrazené barvy jsou ilustrativní, barva konkrétního modelu se může mírně lišit. Nabízená škála barev a provedení se občas mění, proto se o dostupnosti informujte na www.hopa.cz.



Ceník dveří LUCIE

Typ dveří (základní balení)	Kód	Cena
Shrnovací dveře LUCIE 73 x 200 cm bez prosklení	dle barvy	1742 Kč
Shrnovací dveře LUCIE 73 x 200 cm s prosklením	dle barvy	2417 Kč

Rozšiřující profily	Kód	Cena
Lamela 13 x 200 cm bez prosklení	dle barvy	337 Kč
Lamela 13 x 200 cm s prosklením	dle barvy	540 Kč

Vodící profil 200 cm	Kód	Cena
Pro dveře šíře 118 až 197 cm	dle barvy	346 Kč



Shrnovací dveře PIONEER

Provedení: plné - prosklené
Rozměr: 84 × 203 cm
Rozšíření: do 200 cm
Nosný profil 110 cm (v balení)

- Standardní rozměr dveří 84 x 203 cm.
- Rozměr lamely: 12,4 × 203 cm (šířka × výška), tloušťka lamely 8 mm.
- Možnost rozšíření či zkrácení dveří.
- Maximální šířka dveří 195,6 cm (+9 ks přidavných lamel).
- Vodící profil potřebný k rozšíření základního balení dveří je v délce 110 cm.
- **Zavření dveří pomocí stoperu.**
- Systém bezhlučného pohybu dveří.
- **Elastické spoje mezi panely.**
- Univerzální levé i pravé provedení.
- Součástí balení kompletní montážní sada.
- Dveře jsou vyrobeny z vysoce kvalitního PVC.
- **Jednoduchá úprava výšky při montáži.**
- Podmínky dopravy str. 42.

Barvy dveří PIONEER



Zobrazené barvy jsou ilustrativní, barva konkrétního modelu se může mírně lišit.

Vybavení dveří



Zámek jako volitelné příslušenství



Patentovaný systém bezhlučných jezdců



Speciální jezdec zámkové lamely



Jezdec v každé lamele



Shrnovací dveře Pioneer v barvě 043 BUK

Ceník dveří PIONEER

Typ dveří (základní balení)	Kód	Cena
-----------------------------	-----	------

Dveře PIONEER 84 x 203 cm - plné dle barvy 1670 Kč

Dveře PIONEER 84 x 203 cm - prosklené dle barvy 2264 Kč

Rozšiřující profily dveří PIONEER	Kód	Cena
-----------------------------------	-----	------

Lamela 12,4 x 203 cm - plná dle barvy 304 Kč

Lamela 12,4 x 203 cm - prosklená dle barvy 473 Kč

Vodící profil	Kód	Cena
---------------	-----	------

Vodící profil 110 cm dle barvy 162 Kč

Zámky dveří Pioneer s dorazovou lištou	Cena
--	------

Buk: DVERPI0437Z, tmavý dub: DVERPI218Z, 234 Kč
bříza: DVERPI281Z, dub: DVERPI283Z

Šířka dveří (cm)	Ks dveří (84 x 203 cm)	Ks přidavných lamel 12,5 cm	Ks vodících profilů 110 cm
... - 84	1	0	v balení
84 - 96,4	1	1	v balení
96,4 - 108,8	1	2	v balení
108,8 - 121,2	1	3	nad 110 cm 1 ks
121,2 - 133,6	1	4	1
133,6 - 146	1	5	1
146 - 158,4	1	6	1
158,4 - 170,8	1	7	1
170,8 - 183,2	1	8	1
183,2 - 195,6	1	9	1

Shrnovací dveře PLATINUM

Provedení: velké prosklení
Rozměr: 86 × 203 cm
Rozšíření: do 192,4 cm
Nosný profil 200 cm (v balení)

- Standardní rozměr dveří: 86 × 203 cm.
- Rozměr lamely: 15,2 × 203 cm, tloušťka lamely 1,2 cm.
- Lamela k rozšíření dveří: + 15,2 cm.
- Možnost rozšíření či zkrácení dveří, **nosný profil 2 m v základním balení**.
- Maximální šířka dveří je 192,4 × 203 cm (+ 7 ks přídavných lamel).
- **Exkluzivní design skla, sklo je v každém panelu.**
- Dvouvrstvá konstrukce lamel.
- Ochranné záslepky na vrchu i spodku dveří.
- **Zavírání na zámek a klíč.**
- Balení obsahuje kompletní instalační set.
- **Jednoduchá úprava výšky při montáži.**
- Univerzální levé i pravé provedení.
- Podmínky dopravy str. 42.

Barvy dveří PLATINUM

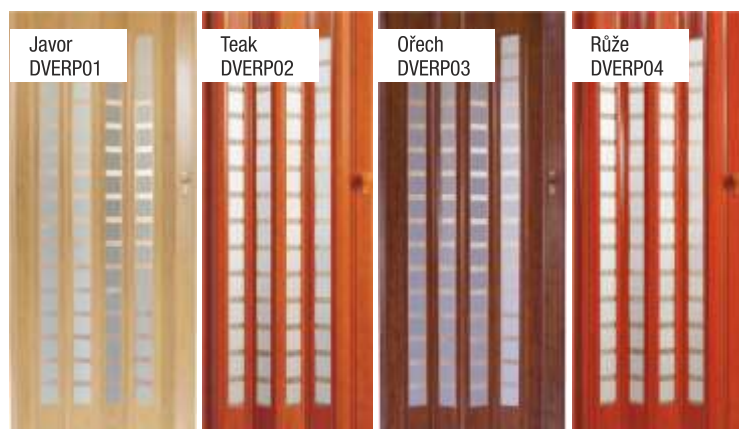

Zobrazené barvy jsou ilustrativní, barva konkrétního modelu se může mírně lišit.

Ceník dveří PLATINUM

Typ dveří (základní balení)	Kód	Cena
Dveře PLATINUM 86 x 203 cm	dle barvy	3737 Kč

Rozšiřující profily dveří PLATINUM	Kód	Cena
Lamely 15,2 x 203 cm	dle barvy	613 Kč



Shrnovací dveře PLATINUM v barvě TEAK

Šířka dveří (cm)	Ks dveří (86 x 203 cm)	Ks přídavných lamel 12,5 cm	Vodící profil 2 m. v balení
... - 86	1	0	-
86 - 101,2	1	1	-
101,2 - 116,4	1	2	v základním balení vodící profil 2 m
116,4 - 131,6	1	3	-
131,6 - 146,8	1	4	-
146,8 - 162	1	5	-
162 - 177,2	1	6	-
177,2 - 192,4	1	7	-



Shrnovací dveře s praktickým velkým prosklením

Koženkové shrnovací dveře

Tradiční český výrobek

Rozměr: š. 73 až 83 cm, v. 195 až 203 cm

Zavírání: madlo - magnet

Možnost zabudovat zámek

Zvuková izolace

- Rozměr lamely 100 × 10 mm (šířka × hloubka).
- Rozměr dveří pro otvor 73 až 83 cm šířky a 195 až 203 cm výšky.
- Dveře se skládají ze sololitových lamel a předního dřevotřískového dílu, které jsou potaženy koženkou s textilním podšitím.
- Univerzální levé i pravé provedení.
- Zavírání madlo, magnet. Na přání zákazníka lze zabudovat zámek.
- Podmínky dopravy str. 42.

Barvy koženkových dveří



Zobrazené barvy dveří a zámků jsou ilustrativní, barva konkrétního modelu se může mírně lišit.

Výbava na přání

- Na přání zákazníka je možné zabudovat zámek.
- Zákazník si také může přiojednat dorazovou lištu, která slouží jako zvýšení stability zavřených dveří. Cena je 307 Kč / 2 m.
- Na přání lze zakoupit dveře ve dvoukřídlém provedení.
- Maximální rozměry dveří jsou 500 cm na šířku a 250 cm na výšku.

Zámky ke koženkovým dveřím



Zámek bílý

Zámek béžový

Zámek bronzový

Zámek hnědý

Ceník koženkových dveří

Typ dveří	kód	Cena
Plné dveře, bílé	KDVEKP07	2956 Kč
Plné dveře, béžové	KDVEKP03	2956 Kč
Plné dveře, sv. hnědé	KDVEKP09	2956 Kč
Plné dveře, hnědé	KDVEKP15	2956 Kč



Shrnovací koženkové dveře v barvě béžové.



Dvoukřídlé provedení dveří.



Shrnovací dveře na míru ELVIRA

Provedení: s prosklením i bez
Rozšíření: až do 7 m
Možnost dvoukřídlého provedení

Shrnovací dveře ELVIRA na Vaše přání

- Standardní výška dveří Elvira je 2,2 m.
- Maximální výška dveří je 3 m (na objednávku) šířka až 7 m.
- U dveří nad 2,2 m je termín dodání na dotaz. **Dveře s výškou do 3 m nabízíme v provedeních: bílá, třešeň, cedr, moka, světlý buk.**
- Šířka lamely je 12,5 cm.
- Možnost výroby dvoukřídlých dveří.
- Kombinace různých dekorů madel a zámků.
- Velký výběr prosklení a rámečků.
- Atypické požadavky na počet a umístění prosklení.
- Obložka MODULO pro efektivní překrytí zárubní či zdi.
- Plastová madla ve standardním provedení dveří. Kovová madla v barvě stříbrná a zlatá za příplatek.
- Provedení standardně s magnetem nebo se zámkem na přání.
- Podmínky dopravy str. 42.

Barvy dveří DESIGN a COLOR



Rámečky a skla



- Rámečky jsou ve všech barvách a dekorech dveří.
- Rámečky Design je možné objednat za příplatek 10% k ceně prosklených dveří.



hopa

Zámky ke dveřím na míru (za příplatek)



Zámek bronzový

Zámek stříbrný

Zámek zlatý

Zámek bílý

Zámek béžový

Zámek hnědý

- Madla kovová za 180 Kč / pár.
- Magnet za příplatek 58 Kč. Kovový zámek dveří za 429 Kč / ks.
- Ke dveřím ELVIRA lze objednat spodní vedení dveří: Color 166 Kč / 1 m a Design 231 Kč / 1 m.
- Atypické rozmístění skel 92 Kč / 1 sklo s rámečkem color.
- Atypické rozmístění skel 150 Kč / 1 sklo s rámečkem design.
- Výška dveří do 3 m je na dotaz za + 60% k ceně dveří 2,2 m.
- Dvoukřídlé dveře s centrálním zamykáním = 2 x cena polovičních dveří.



Ceník dveří ELVIRA COLOR bílá, hnědá – plné (bez prosklení)

Výrobní šířka dveří (pro stavební otvor do uvedené šířky) v cm

Výška st. otvoru	62	74,5	87	99,5	112	124,5	137	149,5	162	174,5	187	199,5	212	224,5	237	249,5
Do 2,2 m	2174	2320	2463	2749	3037	3325	3612	3900	4188	4475	4763	5050	5337	5625	5914	6200
Počet š. lamel	3	4	5	6	7	8	9	10	11	12	13	14	15	16	17	18

Ceník dveří ELVIRA COLOR 3 bílá, hnědá – se třemi řadami skel

Výrobní šířka dveří (pro stavební otvor do uvedené šířky) v cm

Výška st. otvoru	62	74,5	87	99,5	112	124,5	137	149,5	162	174,5	187	199,5	212	224,5	237	249,5
Do 2,2 m	3113	3375	3634	4158	4681	5202	5724	6246	6768	7292	7813	8336	8858	9380	9902	10425
Počet š. lamel	3	4	5	6	7	8	9	10	11	12	13	14	15	16	17	18

Ceník dveří ELVIRA COLOR 4 bílá, hnědá – se čtyřmi řadami skel

Výrobní šířka dveří (pro stavební otvor do uvedené šířky) v cm

Výška st. otvoru	62	74,5	87	99,5	112	124,5	137	149,5	162	174,5	187	199,5	212	224,5	237	249,5
Do 2,2 m	3425	3727	4027	4627	5227	5828	6428	7029	7630	8229	8831	9430	10031	10633	11232	11833
Počet š. lamel	3	4	5	6	7	8	9	10	11	12	13	14	15	16	17	18

Ceník dveří ELVIRA DESIGN imitace dřeva – plné (bez prosklení)

Výrobní šířka dveří (pro stavební otvor do uvedené šířky) v cm

Výška st. otvoru	62	74,5	87	99,5	112	124,5	137	149,5	162	174,5	187	199,5	212	224,5	237	249,5
Do 2,2 m	3071	3263	3451	3831	4211	4589	4970	5349	5751	6108	6488	6868	7248	7626	8007	8386
Počet š. lamel	3	4	5	6	7	8	9	10	11	12	13	14	15	16	17	18

Ceník dveří ELVIRA DESIGN 3 imitace dřeva – se třemi řadami skel

Výrobní šířka dveří (pro stavební otvor do uvedené šířky) v cm

Výška st. otvoru	62	74,5	87	99,5	112	124,5	137	149,5	162	174,5	187	199,5	212	224,5	237	249,5
Do 2,2 m	4010	4319	4624	5239	5853	6468	7082	7696	8311	8925	9538	10153	10768	11382	11996	12610
Počet š. lamel	3	4	5	6	7	8	9	10	11	12	13	14	15	16	17	18

Ceník dveří ELVIRA DESIGN 4 imitace dřeva – se čtyřmi řadami skel

Výrobní šířka dveří (pro stavební otvor do uvedené šířky) v cm

Výška st. otvoru	62	74,5	87	99,5	112	124,5	137	149,5	162	174,5	187	199,5	212	224,5	237	249,5
Do 2,2 m	4323	4671	5016	5708	6401	7093	7785	8479	9171	9863	10556	11249	11941	12634	13325	14018
Počet š. lamel	3	4	5	6	7	8	9	10	11	12	13	14	15	16	17	18

Obložka zárubní MODULO



Provedení: v barvách Design i Color
Určeno pro dveře Luciana a Elvira
Snadná instalace
Jedinečný vzhled

Dokonalé překrytí stávajících zárubní

- Standardní rozměr obložky je 110 × 220 cm, tento rozměr překryje zárubeň či zeď širokou 9 až 11 cm.
- Instalací se šíře stavebního otvoru zmenší o 1,4 cm z každé strany.
- V případě, že tloušťka zdi je větší než 11 cm, je možno využít rozšiřovacích profilů a překrýt tak zeď tloušťky až 23 cm (viz rozšiřující profil C).
- Každý rozšiřující profil C přidá 3 cm.
- Instalace obložky MODULO je snadná a rychlá.
- **Video s návodem k montáži naleznete na www.hopa.cz v sekci dveří.**
- Podmínky dopravy str. 42.

Barvy obložek MODULO



Zobrazené barvy jsou ilustrativní, barva konkrétního modelu se může mírně lišit.



Shrnovací dveře Luciana design line s obložkou MODULO

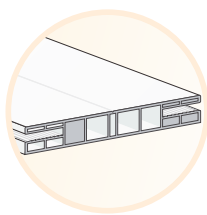

středový profil A

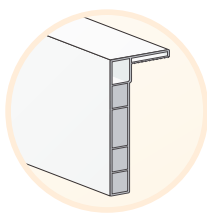

krajový profil B

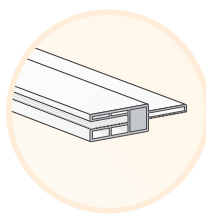

rozšiřující profil C

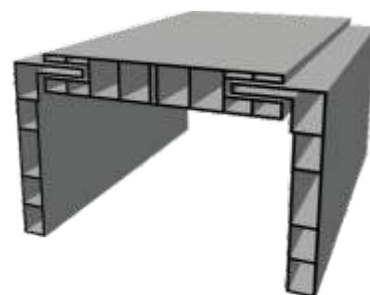

Použití obložky MODULO

Elegantní překrytí stávajících zárubní a ráků při rekonstrukci.
Často se používá i v novostavbách, kdy lze instalovat na holé i omítnuté zdi.



Obsah balení

2 ks středového profilu "A" o rozměru 1,4 x 9 cm v délce 220 cm
1 ks středového profilu "A" o rozměru 1,4 x 9 cm v délce 110 cm
5 ks krajového profilu "B" o rozměru 7 x 3 cm v délce 220 cm
11 ks kompletu vrut + hmoždinka + krytka vrutu

Ceník obložky rámu dveří MODULO

Šířka zdi	9 - 11 cm	11 - 14 cm na objednávku	14 - 17 cm na objednávku	17 - 20 cm na objednávku	20 - 23 cm na objednávku
Počet rozšiřujících kompletů	0	1	2	3	4
Ceník kompletní obložky COLOR	1674 Kč	2323 Kč	2972 Kč	3621 Kč	4270 Kč
Ceník kompletní obložky DESIGN	2712 Kč	3490 Kč	4268 Kč	5046 Kč	5824 Kč

V případě objednání obložky v šířce nad 110 cm, je nutno použít a účtovat další celou obložku.















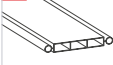
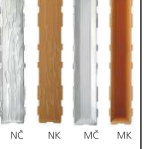

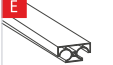
Základní rozměr obložky

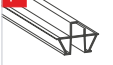
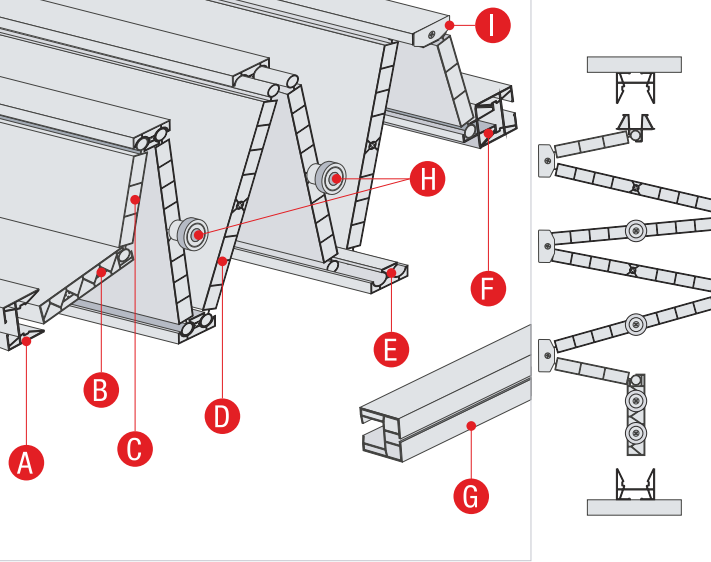

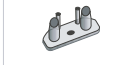
Obložka s rozšiřujícím profilem

Náhradní díly ke všem shrnovacím dveřím

Nákrres	Popis / objednáací kód	Délka / množství	Cena v Kč	Nákrres	Popis / objednáací kód	Délka / množství	Cena v Kč
	Rámový profil	2 m / 1ks	COLOR: 166 Kč DESIGN: 231Kč		Rámečky COLOR	1 pár	Malý: 39 Kč Velký: 53 Kč
	Zámková lišta	2 m / 1ks	COLOR: 152 Kč DESIGN: 217 Kč		Rámečky DESIGN	1 pár	Malý: 39 Kč Velký: 111 Kč
	Úzká lišta	2 m / 1ks	COLOR: 139 Kč DESIGN: 192 Kč		Prosklení - skla Niagara čirá, Niagara kouřová, Molato čiré, Molato kouřové	1 ks	39 Kč
	Široká lišta	2 m / 1ks	COLOR: 152 Kč DESIGN: 217 Kč		Madla: bílá, hnědá, jasan, ořech, dub, sv. mahagon, břiza, borovice, buk, třešeň, dub bílý, wenge	1 pár	90 Kč
	Spojovací lišta	2 m / 1ks	COLOR: 114 Kč DESIGN: 166 Kč		Magnet bílý, béžový, hnědý, krémový	1 ks	58 Kč
	Křehká lišta	2 m / 1ks	COLOR: 139 Kč DESIGN: 192 Kč	 <p>Celkový náhled na komponenty ke shrnovacím dveřím Luciana a Elvira (Color i Design)</p>			
	Nosný profil Spodní vedení	1 m / 1ks	COLOR: 166 Kč DESIGN: 231 Kč				
	Jezdec	10 ks	70 Kč				
	Žabka	12 ks	72 Kč				
	Madlo kovové: stříbro, zlato	1 pár	180 Kč				
	Madlo Alu						
	Zámek color: bílá, béžová, hnědá Zámek kov: zlatá, bronzová, stříbrná	1 ks	429 Kč				

Ceny uvedeny v Kč včetně DPH.

Cena za profily v délce 2,5 m + 25% k ceně, u dveří Elvira v délce 3 m + 60%.



Sprchové kouty a vaničky • Sanitární keramika • Vodovodní baterie • Vany



hopa

www.hopa-koupelny.cz

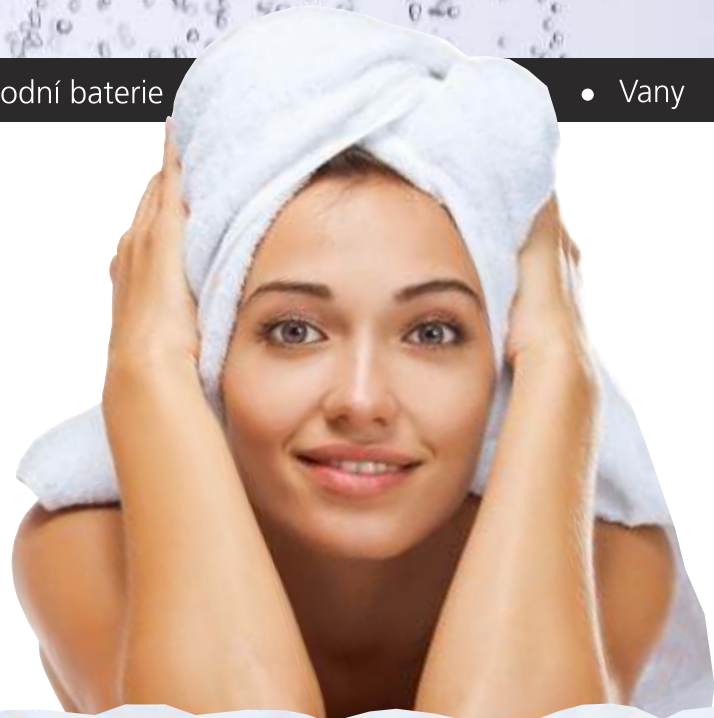

Čalounění dveří

Elegantní renovace a izolace dveří

Rozměr: 80 x 200 cm a 90 x 200 cm

Tři typy prošití

Zvuková a tepelná izolace

Možnost atypického řešení

Levné řešení renovace starších dveří

Barvy čalounění

Basic



Extra

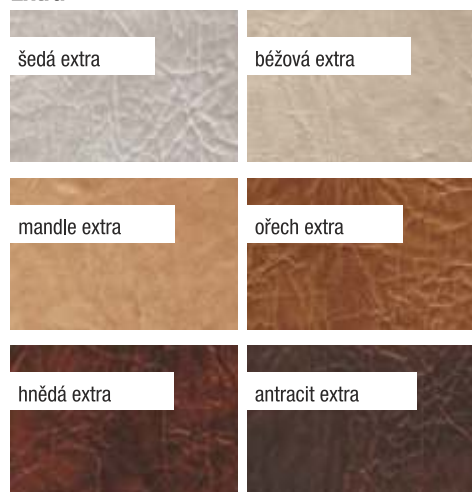

Vyobrazení barev je ilustrativní a může se u konkrétního modelu lišit v návaznosti na technologii výroby.



- Čalounění je dostupné v rozměrech 80 x 200 cm a 90 x 200 cm.
- Nabízíme možnost výroby atypických rozměrů, prošití a barev čalounění na míru podle specifických požadavků zákazníka.
- Čalounění dveří umožňuje nejrychlejší a nejlevnější renovaci všech dveří.
- Montáž čalounění je možná z jedné nebo také z obou stran dveří, koženkové čalounění není však určeno pro venkovní použití (míněno venkovní povětrnostní vlivy).
- Základem celé renovace je relativně **snadná a rychlá montáž**, kterou by měla zvládnout dle přiloženého návodu většina domácích kutilů. Každé balení obsahuje čalounické hřebíčky a gumovou šňůru potřebnou k montáži jako obvodové těsnění. Čalounění je složeno ze silné vrstvy molitanu, jenž je prošit společně s koženkou dle požadovaného vzoru a rozměrů dveří.
- Podmínky dopravy str. 42.

Široký výběr koženek (imitace kůže) Vám umožní přizpůsobit Vaše dveře téměř každému interiéru. Navíc je možné si vybrat z několika druhů prošití, z nichž některá jsou kombinována s knoflíky a některá bez. Díky molitanu Vaše dveře získávají mnohem lepší tepelné a protihlukové vlastnosti.

Koženkové čalounění dveří nevyžaduje žádnou extrémní údržbu. Právě z těchto několika důvodů patří čalounění ke stále populárním produktům a bývá často aplikováno také na dveře zánovní a ne pouze jako renovace dveří starých.

ořech

Prošíťí	Rozměř v cm	Objednací kóđ	Cena s DPH
Euro	80 × 200	KC1020E80	738 Kč
Lux	80 × 200	KC1020L80	805 Kč
Standard	80 × 200	KC1020S80	805 Kč
Standard	90 × 200	KC1020S90	805 Kč

sv. dub

Prošíťí	Rozměř v cm	Objednací kóđ	Cena s DPH
Euro	80 × 200	KC1070E80	738 Kč
Lux	90 × 200	KC1070L90	873 Kč
Standard	80 × 200	KC1070S80	805 Kč
Standard	90 × 200	KC1070S90	805 Kč

ořech extra

Prošíťí	Rozměř v cm	Objednací kóđ	Cena s DPH
Lux	80 × 200	KCB090L80	940 Kč
Lux	90 × 200	KCB090L90	1074 Kč
Standard	80 × 200	KCB090S80	873 Kč
Standard	90 × 200	KCB090S90	1007 Kč

běžová extra

Prošíťí	Rozměř v cm	Objednací kóđ	Cena s DPH
Lux	80 × 200	KCP120L80	940 Kč
Lux	90 × 200	KCP120L90	1074 Kč
Standard	80 × 200	KCP120S80	873 Kč
Standard	90 × 200	KCP120S90	1007 Kč

běžová

Prošíťí	Rozměř v cm	Objednací kóđ	Cena s DPH
Lux	80 × 200	KC1050L80	805 Kč
Standard	80 × 200	KC1050S80	805 Kč
Standard	90 × 200	KC1050S90	805 Kč

koňak

Prošíťí	Rozměř v cm	Objednací kóđ	Cena s DPH
Standard	80 × 200	KC1010S80	805 Kč
Standard	90 × 200	KC1010S90	805 Kč

hnědá extra

Prošíťí	Rozměř v cm	Objednací kóđ	Cena s DPH
Standard	80 × 200	KC0180S80	873 Kč
Standard	90 × 200	KC0180S90	1007 Kč

šedá extra

Prošíťí	Rozměř v cm	Objednací kóđ	Cena s DPH
Standard	80 × 200	KCST23S80	873 Kč
Standard	90 × 200	KCST23S90	1007 Kč

mandle extra

Prošíťí	Rozměř v cm	Objednací kóđ	Cena s DPH
Standard	80 × 200	KCP090S80	873 Kč
Standard	90 × 200	KCP090S90	1007 Kč

šedobílá

Prošíťí	Rozměř v cm	Objednací kóđ	Cena s DPH
Standard	80 × 200	KC1060S80	805 Kč

antracit extra

Prošíťí	Rozměř v cm	Objednací kóđ	Cena s DPH
Standard	80 × 200	KCB060S80	873 Kč

okrová

Prošíťí	Rozměř v cm	Objednací kóđ	Cena s DPH
Standard	80 × 200	KC1080S80	805 Kč

Typy prošíťí



Euro



Lux



Standard



Určeno pro použití v interiéru
 Komůrkový parapet
 Pevná konstrukce - Český výrobek
 Barevná stálost



Vnitřní plastové parapety GREENLINE



Popis parapetu

- Plastové parapety Greenline jsou komůrkové parapety pro použití v interiérech.
- Vysoká kvalita a materiálová stálost.
- Snadno omyvatelné a odolné vůči vlhkosti.
- Díky promyšlené struktuře vnitřního žebrování a prolisům jsou velmi pevné.
- Odolný vůči UV záření.
- Odolný vůči mechanickému poškození.
- Podmínky dopravy str. 42.



Ceník plastových parapetů

Název	Šířka (mm)	Cena bm bílý	Cena bm dekory
PVC parapet s krycí fólií	150	191 Kč	197 Kč
PVC parapet s krycí fólií	200	223 Kč	231 Kč
PVC parapet s krycí fólií	250	289 Kč	302 Kč
PVC parapet s krycí fólií	300	355 Kč	376 Kč
PVC parapet s krycí fólií	350	421 Kč	442 Kč
PVC parapet s krycí fólií	400	495 Kč	514 Kč
PVC parapet s krycí fólií	500	646 Kč	712 Kč
PVC parapet s krycí fólií	600	778 Kč	778 Kč

Ceník bočnic

Název	Pro hloubku parapetu (mm)	Cena bílá barva	Cena za ks ost. barvy
Boční krytka (bočnice)	do 200 mm 1 ks	39 Kč	40 Kč
	nad 200 mm 2 ks	78 Kč	80 Kč

Greenline

Vlastní výroba

Řezání parapetů na míru

Maximální délka 6 m

Barevná stálost

Škálu barev neustále přizpůsobujeme
módním trendům

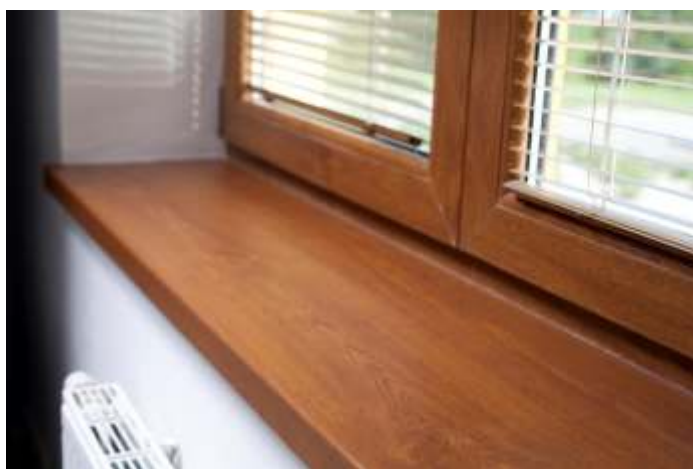

hopa

Venkovní hliníkové parapety

Parapety hliníkové ohýbané

Hliníkový plech s krycí fólií 0,8 mm.
Přední nos 25 mm, zadní čelo 23-25 mm.
Povrch. úprava. práškové lakování

- Materiál: lakovaný PE hliníkový plech s krycí fólií, tloušťka 0,8 mm.
- Povrchová úprava: práškové lakování bílá, hnědá.
- Barevná standardní provedení: bílá RAL 9016, hnědá RAL 8019.
Jiné dekory dle vzorníku RAL s dodáním do 14 dnů.
- Na dotaz: zlatý dub RAL 8003 a elox C33.
- **Přední nos 25 mm, zadní čelo 23-25 mm.**
- Termín dodání 2 až 7 pracovních dnů.
- Podmínky dopravy str. 42.

Barevné provedení

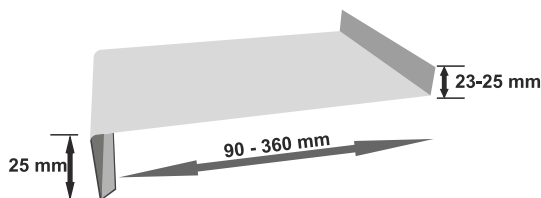

Ceník ohýbaných parapetů

Název	Cena za bm bílá a hnědá
AL ohýbaný parapet 90 mm	171 Kč
AL ohýbaný parapet 110 mm	186 Kč
AL ohýbaný parapet 130 mm	208 Kč
AL ohýbaný parapet 150 mm	229 Kč
AL ohýbaný parapet 165 mm	243 Kč
AL ohýbaný parapet 180 mm	258 Kč
AL ohýbaný parapet 195 mm	272 Kč
AL ohýbaný parapet 210 mm	286 Kč
AL ohýbaný parapet 225 mm	301 Kč
AL ohýbaný parapet 240 mm	315 Kč
AL ohýbaný parapet 260 mm	330 Kč
AL ohýbaný parapet 280 mm	344 Kč
AL ohýbaný parapet 300 mm	373 Kč
AL ohýbaný parapet 320 mm	396 Kč
AL ohýbaný parapet 340 mm	416 Kč
AL ohýbaný parapet 360 mm	430 Kč

Nenašli jste Vaši barvu nebo rozměr? Zavolejte nám na 577 007 211

Ceník příslušenství

Boční krytky – vždy dle odstínu parapetu

Popis	Cena
Boční krytka 70 - 180 mm	69 Kč / pár
Boční krytka 195 - 240 mm	84 Kč / pár
Boční krytka 260 - 400 mm	108 Kč / pár
Mont. šroubek s krytkou v barvě parapetu.	4 Kč / komplet

Boční krytky

- Použití pro hliníkové i ocelové venkovní parapety
- Materiál ASA, záruka 10 let
- Rozměry: přední nos 25 mm, šířka 90 - 400 mm.
- Barvy: dle barvy parapetu.

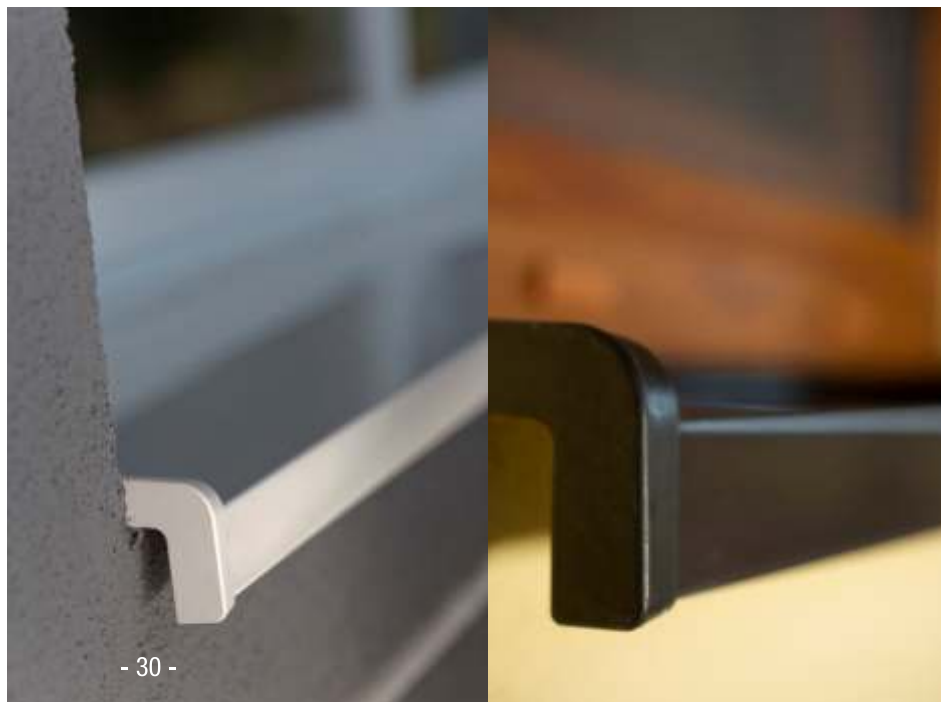

Venkovní hliníkové parapety

Parapety hliníkové tažené (extrudované)

- Lakovaný hliník s krycí fólií, tloušťka 1,3 - 2,3 mm dle šířky.
- Barevná standardní provedení bílá RAL 9016, hnědá RAL 8019, elox sv. bronz C33, antracit RAL 7016, elox stříbrný C0, elox sv. bronz, ostatní RAL na objednávku.
- Přední nos 25 mm.
- Jiné dekory dle vzorníku RAL s dodáním do 14 dnů.
- Výrobní délka: max. 6 m (doprava v 6m délkách dle dohody).
- Termín dodání 2 až 7 pracovních dnů.
- Podmínky dopravy str. 42.

Barevné provedení

bílá RAL 9016	hnědá RAL 8019	elox stříbrný C0
elox sv. bronz C33	antracit RAL 7016	elox tm. bronz



Ceník příslušenství

Boční krytky – vždy dle odstínu parapetu

Popis	Cena
Boční krytka 70 - 180 mm	69 Kč / pár
Boční krytka 195 - 240 mm	84 Kč / pár
Boční krytka 260 - 400 mm	108 Kč / pár
Mont. šroubek s krytkou v barvě parapetu.	4 Kč / komplet

Kvalitní hliníkový profil s krycí fólií

Možnost objednání dle RAL

Délka maximálně 6 m

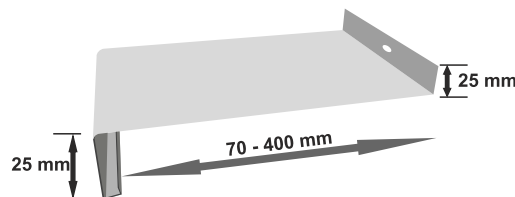

Boční krytky

- Použití pro hliníkové i ocelové venkovní parapety.
- Materiál ASA, záruka 10 let.
- Rozměry: 25 mm, šířka 70 - 400 mm
- Barvy: dle barvy parapetu.

Ceník tažených parapetů

Název	Cena bm Bílý	Cena bm Hnědý	Cena bm Eloxy	Ostatní RAL + antracit
Parapet 70 mm	194 Kč	-	208 Kč	418 Kč
Parapet 90 mm	237 Kč	-	252 Kč	490 Kč
Parapet 110 mm	272 Kč	272 Kč	286 Kč	578 Kč
Parapet 130 mm	324 Kč	324 Kč	338 Kč	612 Kč
Parapet 150 mm	344 Kč	344 Kč	358 Kč	657 Kč
Parapet 165 mm	367 Kč	367 Kč	387 Kč	657 Kč
Parapet 180 mm	396 Kč	410 Kč	410 Kč	704 Kč
Parapet 195 mm	445 Kč	445 Kč	468 Kč	799 Kč
Parapet 210 mm	468 Kč	468 Kč	488 Kč	844 Kč
Parapet 225 mm	540 Kč	540 Kč	560 Kč	966 Kč
Parapet 240 mm	574 Kč	574 Kč	603 Kč	1042 Kč
Parapet 260 mm	676 Kč	676 Kč	712 Kč	1221 Kč
Parapet 280 mm	777 Kč	777 Kč	820 Kč	1408 Kč
Parapet 300 mm	936 Kč	936 Kč	979 Kč	1684 Kč
Parapet 320 mm	979 Kč	979 Kč	1036 Kč	1765 Kč
Parapet 340 mm	1022 Kč	1022 Kč	1080 Kč	1837 Kč
Parapet 360 mm	1108 Kč	1108 Kč	1159 Kč	1986 Kč
Parapet 380 mm	1310 Kč	-	1368 Kč	2320 Kč
Parapet 400 mm	1569 Kč	-	1713 Kč	2736 Kč

Nenašli jste Vaši barvu nebo rozměr? Zavolejte nám na 577 007 211

Venkovní ocelové parapety

Parapety ocelové - lakované

- Lakovaný ocelový pozinkovaný plech s krycí fólií.
- Tloušťka 0,75 mm, pozink 275 g/m², lak 25 μm.
- Barevná standardní provedení bílá RAL 9010, hnědá RAL 8019, zl. dub - fólie, antracit RAL 7016.
- Přední nos 25 mm, zadní čelo 23-25 mm s otvory.
- Záruka na parapet 2 roky, na bočnice 10 let.
- Podmínky dopravy str. 42.

Barevné provedení

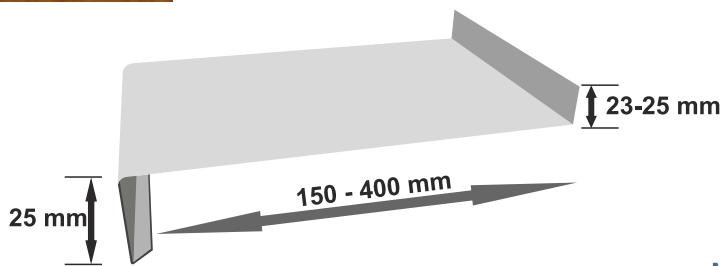
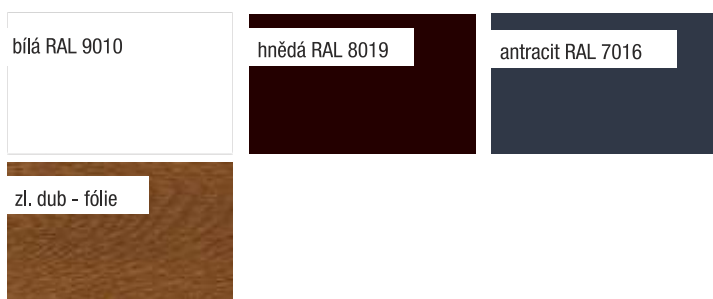

Provedení: pozinkovaný plech s krycí fólií
Přední nos 25 mm, zadní čelo 23-25 mm

Ceník ocelových parapetů

Název	bm bílý, hnědý	bm antracit	bm zlatý dub
Parapet 150 mm	208 Kč	-	-
Parapet 165 mm	217 Kč	-	-
Parapet 180 mm	225 Kč	259 Kč	386 Kč
Parapet 195 mm	238 Kč	-	-
Parapet 210 mm	250 Kč	292 Kč	435Kč
Parapet 225 mm	263 Kč	-	-
Parapet 240 mm	274 Kč	-	-
Parapet 260 mm	289 Kč	348 Kč	519 Kč
Parapet 280 mm	303 Kč	-	-
Parapet 300 mm	309 Kč	392 Kč	582 Kč
Parapet 320 mm	341 Kč	-	-
Parapet 340 mm	351 Kč	-	-
Parapet 360 mm	369 Kč	-	-
Parapet 400 mm	421 Kč	-	-

Nenašli jste Vaši barvu nebo rozměr? Zavolejte nám na 577 007 211

Ceník příslušenství

Boční krytky – vždy dle odstínu parapetu

Popis	Cena
Boční krytka 70 - 180 mm	69 Kč / pár
Boční krytka 195 - 240 mm	84 Kč / pár
Boční krytka 260 - 400 mm	108 Kč / pár
Mont. šroubek s krytkou v barvě parapetu.	4 Kč / komplet

Boční krytky

- Použití pro hliníkové i ocelové venkovní parapety
- Materiál: ASA, záruka 10 let
- Rozměry: přední nos 25 mm, šířka 90 - 400 mm
- Barvy: dle barvy parapetu.



Univerzální pěnové parapety

Venkovní i vnitřní parapety

Tloušťka parapetu 10 mm, nos 40 mm

Barevné provedení

bílá

- Vhodné pro použití v interiéru i exteriéru.
- Tloušťka parapetu je 10 mm, nos 40 mm.
- Standardní barva je bílá.
- Podmínky dopravy str. 42.

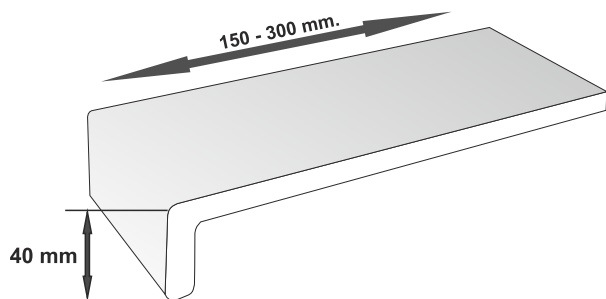

Ceník pěnových parapetů

Název	Kód výrobku	Šířka (mm)	Cena za bm
Pěnový parapet	PPE150B6	150	231 Kč
Pěnový parapet	PPE200B6	200	289 Kč
Pěnový parapet	PPE250B6	250	362 Kč
Pěnový parapet	PPE300B6	300	421 Kč

Ceník příslušenství

Popis	Cena
Boční krytka do 200 mm	74 Kč / pár (bílá)

Plastové ploty

Plastové plotovky z odolného PVC

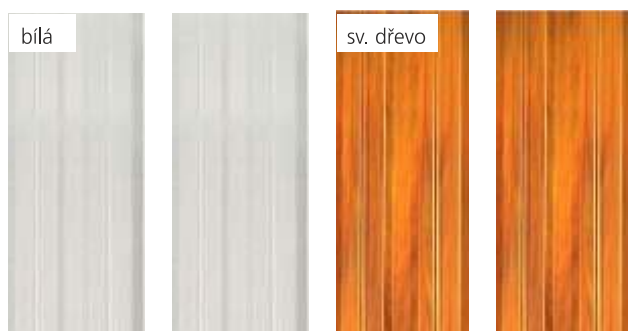

Krytky k profilům



krytka velká

krytka malá

krytka oblá

krytka rovná

- Rozměr plotového profilu: šířka 80 mm, hloubka 15 mm, délka 80 cm a 120 cm.
- Barevná stálost, dlouhá životnost.
- Kvalitní pevný profil.
- Vhodná pro stavbu nízkého plotu, nebo pro dekorační účely.
- Jednoduchá montáž a nízká cena.
- Vysoká odolnost proti povětrnostním podmínkám.
- Podmínky dopravy str. 42.

Barevná stálost a dlouhá životnost
Jednoduchá montáž a nízká cena
Kvalitní pevný profil

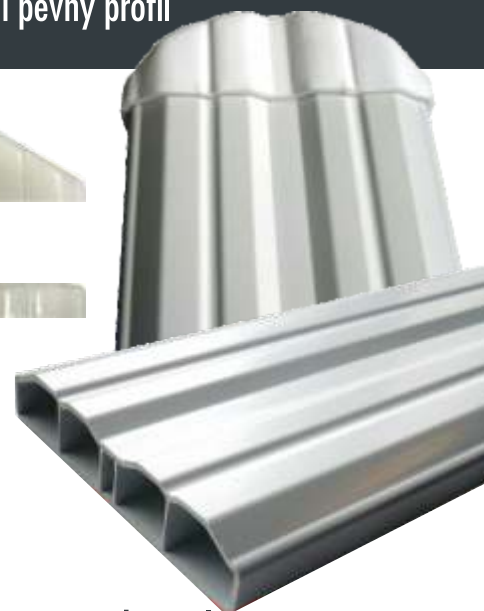

Ceník plastových plotovek

Kód výrobku	Název	Cena	Kód výrobku	Název	Cena
PLPL1BI08	Plotovka bílá 80 cm	68 Kč / ks	PLPL1SD08	Plotovka sv. dřevo 80 cm	68 Kč / ks
PLPL1BI12	Plotovka bílá 120 cm	100 Kč / ks	PLPL1SD12	Plotovka sv. dřevo 120 cm	114 Kč / ks
PLPL1BI60	Plotovka na míru(max. 6m)	106 Kč / 1 m	PLPL1SD60	Plotovka na míru(max. 6m)	114 Kč / 1 m

Ceník příslušenství

Název	Cena
Krytky – bílé i sv.dřevo	11 Kč/ks

Kuchyňská lišta - LB34

Těsnící plastová kuchyňská lišta

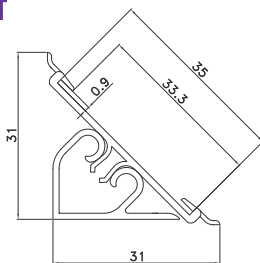

- Univerzální řešení pro ukončení jakékoli kuchyňské linky.
- Lamely jsou transparentní.
- Flexibilní a transparentní hrany poskytují ochranu proti vodě a jiným nečistotám, které se mohou dostat mezi zeď a pracovní desku.
- Okraj lišty dokonale přilne k povrchu pracovní desky a stěny.
- LB 34 lišta je velmi praktické řešení, které poskytuje 100 % odpovídající barvu. To vše díky vložení proužku laminátových pásků ve zvolené barvě o šířce 34 mm.
- Proužek v barvě pracovní desky žádejte u dodavatele kuchyně.
- Univerzálnost lišty a široký sortiment příslušenství zaručují barevnou harmonii kuchyně s dekorem.
- Podmínky dopravy str. 42.

Univerzální řešení pro jakoukoliv kuchyň
Transparentní lamely
Široký sortiment příslušenství

Cena za 1 m 120 Kč při
řezání na míru/max. 4 m



Ceník koncovek

Popis	Kód výrobku	Cena za pár
Koncovka - bílá	TPKUBI	28 Kč
Koncovka - černá	TPKUCE	28 Kč
Koncovka - hnědobéžový	TPKUHB	28 Kč
Koncovka - krémová	TPKUKR	28 Kč
Koncovka - šedá	TPKUSE	28 Kč

Ceník vnitřních rohů

Popis	Kód výrobku	Cena ks
Vnitřní roh - bílá	TPIUBI	33 Kč
Vnitřní roh - černá	TPIUCE	33 Kč
Vnitřní roh - hnědobéžový	TPIUHB	33 Kč
Vnitřní roh - krémový	TPIUKR	33 Kč
Vnitřní roh - šedý	TPIUSE	33 Kč

Ceník vnějších rohů



Popis	Kód výrobku	Cena ks
Vnější roh - bílá	TPOUBI	33 Kč
Vnější roh - černý	TPOUCE	33 Kč
Vnější roh - hnědobéžový	TPOUHB	33 Kč
Vnější roh - krémový	TPOUKR	33 Kč
Vnější roh - šedý	TPOUSE	33 Kč



Kuchyňská lišta - LB23

Těsnící plastové kuchyňské lišty

Měkké okraje eliminují nerovnosti povrchu
Atraktivní vzhled
Široká škála barev a příslušenství

Barevné provedení



bílá mat TPLA30600



flamenco TPLA30606



hliník sametový TPLA30611



černá TPLA30619



buk TPLA30641



dub rustikální TPLA30649



calvados TPLA30661



mramor carrara TPLA30671



morská tráva TPLA30691



bílý kámen TPLA30601



carla TPLA30604



hliník stříbrný TPLA30610A



chrom lesklý TPLA30612



granit tmavý TPLA30639



mariposa TPLA30647



písek světlý TPLA30656



losos TPLA30675



hliník TPLA30610

- Je vynikající volbou pro ukončení kuchyňské pracovní desky.
- Odolnost proti vlhkosti a pružné okraje z nich dělají ideální bariéru proti vodě, drobkům a jiným nečistotám.
- Konstrukce lišt a měkké těsnění odstraňují všechny nerovnosti mezi povrchem desky a stěnou.
- Atraktivní vzhled pomocí různých dekorativních fólií.
- Škála barev je přizpůsobena pro většinu komerčně dostupných kuchyňských pracovních desek.
- Těsnící lišta LB 23 má pružný okraj zcela pokrytý dekorační fólií, což zaručuje, že lišta lépe zapadá do celkového designu kuchyně.
- Podmínky dopravy str. 42.



Cena za 1 m 120 Kč při
řezání na míru/max. 3 m

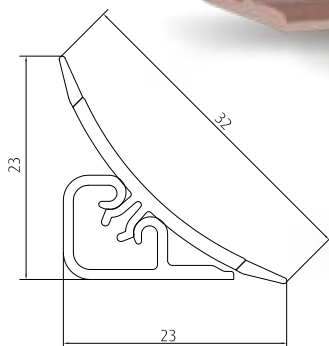

Ceník koncovek



Popis	Kód výrobku	Cena za pár
Koncovka - bílá	TPKA600	33 Kč
Koncovka - béžová	TPKA601	33 Kč
Koncovka - světle hnědá	TPKA602	33 Kč
Koncovka - Tmavě hnědá	TPKA604	33 Kč
Koncovka - šedá	TPKA605	33 Kč
Koncovka - popel	TPKA609	33 Kč
Koncovka - hliník	TPKA611	33 Kč
Koncovka - černá	TPKA619	33 Kč
Koncovka - mramor	TPKA634	33 Kč
Koncovka - granit tmavý	TPKA639	33 Kč
Koncovka - dub	TPKA654	33 Kč



Ceník vnějších rohů



Popis	Kód výrobku	Cena ks
Vnější roh - bílá	TPOA600	33 Kč
Vnější roh - béžový	TPOA601	33 Kč
Vnější roh - světle hnědá	TPOA602	33 Kč
Vnější roh - tmavě hnědá	TPOA604	33 Kč
Vnější roh - šedá	TPOA605	33 Kč
Vnější roh - popel	TPOA609	33 Kč
Vnější roh - hliník	TPOA611	33 Kč
Vnější roh - černý	TPOA619	33 Kč
Vnější roh - mramor	TPOA634	33 Kč
Vnější roh - granit tmavý	TPOA639	33 Kč
Vnější roh - dub	TPOA654	33 Kč



Ceník vnitřních rohů



Popis	Kód výrobku	Cena ks
Vnitřní roh - bílá	TPIA600	33 Kč
Vnitřní roh - béžový	TPIA601	33 Kč
Vnitřní roh - světle hnědá	TPIA602	33 Kč
Vnitřní roh - tmavě hnědá	TPIA604	33 Kč
Vnitřní roh - šedá	TPIA605	33 Kč
Vnitřní roh - popel	TPIA609	33 Kč
Vnitřní roh - hliník	TPIA611	33 Kč
Vnitřní roh - černá	TPIA619	33 Kč
Vnitřní roh - mramor	TPIA634	33 Kč
Vnitřní roh - granit tmavý	TPIA639	33 Kč
Vnitřní roh - dub	TPIA654	33 Kč



Podlahová izolace 2 mm

Podklad z extrudovaného polystyrenu XPS

- Izolace 2 mm je vyrobena z extrudovaného polystyrenu XPS.
- Izolace 2 mm má zelenou barvu a dodáváme ji v rolích 1,1 x 20 m (22 m²).
- Tuto izolaci doporučujeme k podlahovému topení.
- Podklad je určen pro izolaci bezprostředně pod laminátové a dřevěné podlahy s podlahovým topením.
- Tento podklad doporučujeme pro použití v obytných a veřejných budovách.
- Izolace je vhodná pro podlahy vyrobené z laminátových profilů, profilů z dřevěné hmoty, vícevrstevných dřevěných podlahových prvků (desky, krytina) a ostatních povrchů určených k použití ve stavitelství.
- Podmínky dopravy str. 42.

Ceník izolace 2 mm

Popis	Kód	Cena / 22 m ²	Cena m ²
Podklad 2 mm	PPPPDF2	620 Kč	28,20 Kč

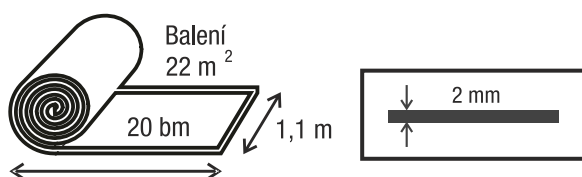

Zvuková izolace 16dB - 18dB
 Odolnost proti zatížení 3,5 t/m²
 Odolnost proti vlhkosti
 Doporučeno k podlahovému vytápění

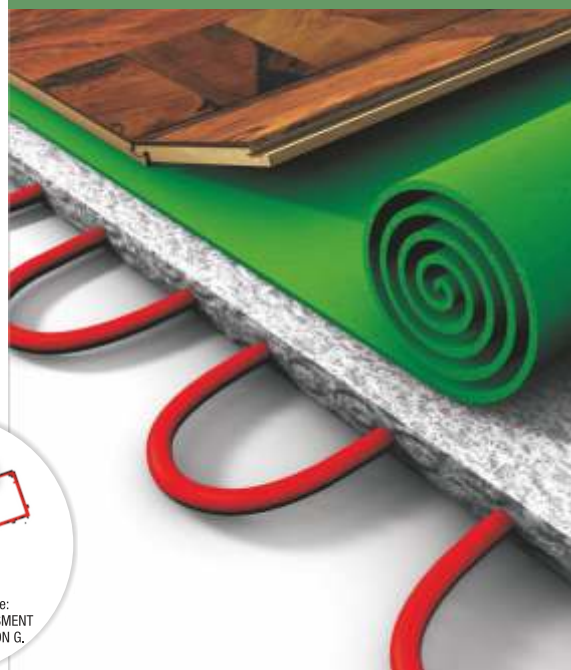

Podlahová izolace 3 a 5 mm

Podklad z extrudovaného polystyrenu XPS

- Podlahová izolace 3 a 5 mm je vyrobena z extrudovaného polystyrenu XPS.
- Izolace má grafitovou barvu a dodáváme ji v balení po deskách 500 x 1000 mm.
- Podklad je určen pro izolaci bezprostředně pod laminátové a dřevěné podlahy.
- Izolace není určena pro podlahové vytápění.
- Izolace je vhodná pro podlahy vyrobené z laminátových profilů, profilů z dřevěné hmoty, vícevrstevných dřevěných podlahových prvků (desky, krytina) a ostatních povrchů určených k použití ve stavitelství.
- Podmínky dopravy str. 42.

Ceník izolace 3 a 5 mm

Popis	Kód	Cena 5 m ²	Cena m ²
Podklad 3 mm	PPPPDF3	125 Kč	25 Kč
Podklad 5 mm	PPPPDF5	150 Kč	30 Kč

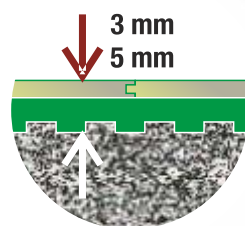
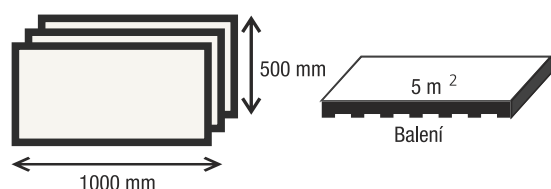

Zvuková izolace 16dB - 18dB
 Odolnost proti zatížení 3,5 t/m²
 Odolnost proti vlhkosti a rychlá montáž
 Tepelná izolace



Podlahová izolace s perforací

Podklad z extrudovaného polystyrenu XPS k podlahovému vytápění

- Izolace s perforací je vyrobena z extrudovaného polystyrenu XPS.
- Izolace 2,5 mm má zelenou barvu a dodáváme ji v po celých baleních po 6 m².
- Tuto izolaci doporučujeme k podlahovému topení.
- Podklad je určen pro izolaci bezprostředně pod laminátové a dřevěné podlahy s podlahovým topením.
- Tento podklad doporučujeme pro použití v obytných a veřejných budovách.
- Izolace je vhodná pro podlahy vyrobené z laminátových profilů, profilů z dřevěné hmoty, vícevrstvých dřevěných podlahových prvků (desky, krytina) a ostatních povrchů určených k použití ve stavitelství.
- Podmínky dopravy str. 42.

Zvuková izolace 16dB - 18dB

Odolnost proti zatížení 3,5 t/m²

Odolnost proti vlhkosti

Doporučeno k podlahovému vytápění

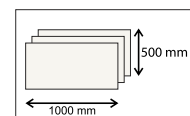
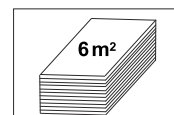
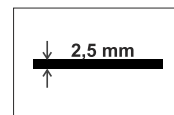

Ceník izolace 2,5 mm

Popis	Kód	Cena 6 m2	Cena m2
Podklad 2,5 mm	PPPDF25	188 Kč	31,40 Kč

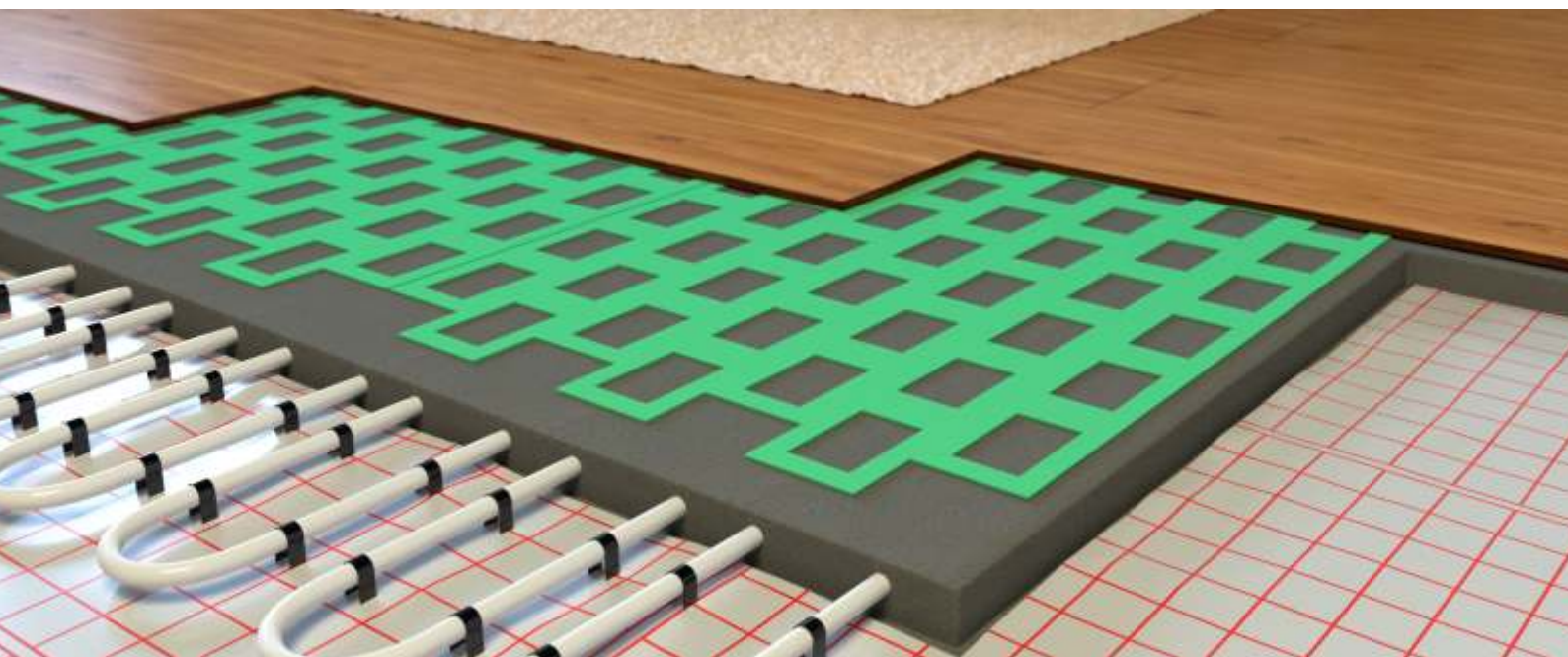

Parotěsná PE fólie

Žlutá PE fólie pod plovoucí podlahy

Popis PE fólie

- Zabraňuje prostupu vlhkosti z podkladu do plovoucí podlahy.
- Použití pod podložky XPS z extrudovaného polystyrenu.
- Podmínky dopravy str. 42.

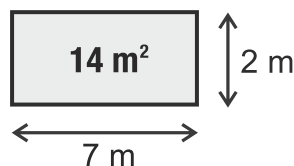

Ceník PE fólie

Popis	Kód	Cena 14 m2	Cena m2
Parotěsná fólie 0,2 mm 14 m2	PPPDFFOL1	150 Kč	10,70 Kč

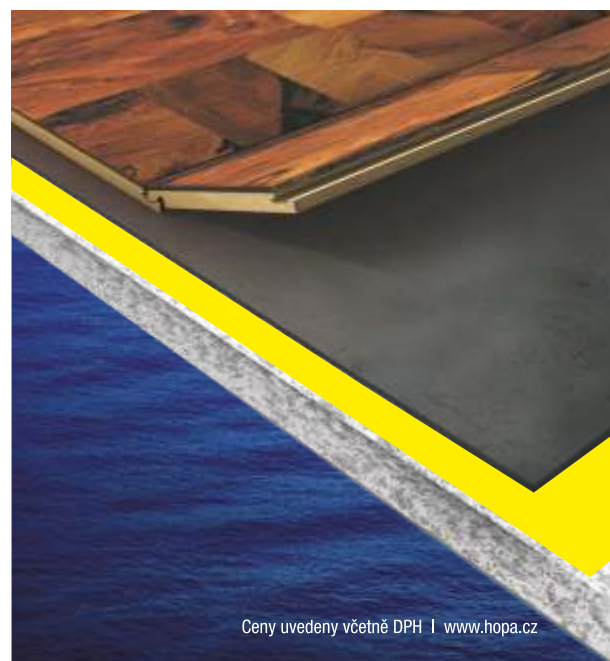

Podlahové lišty LATIKA

Lišty k laminátovým, vinylovým a keramickým podlahám

- **Vždy čistý povrch**
- Velmi hladký povrch bez mikropórů představuje bariéru pro špínu a poskytuje čistý vzhled.
- **Voděodolná**
- Umývání podlahy bez rizika zašpinění či namočení zdi.
- **Odolná proti nárazům**
- Výborná trvanlivost a stabilita materiálu proti oděru.



- Ideální řešení pro keramickou dlažbu a vinylovou podlahu.
- **Speciální vodotěsný tvar.**
- Dokonale nahrazuje populární sokly.
- Délka 2m/1 ks.
- V balení 10 ks podlahových lišt.
- **Prodej pouze po celých baleních.**
- Podmínky dopravy str. 42.



L610

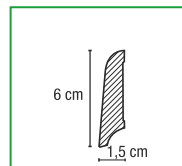

Barvy:
bílá PODLL610
inox PODLL6101
Cena 2 m. 150 Kč

L950

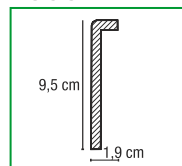

Barvy:
bílá PODLL950
Cena 2 m. 150 Kč

L810

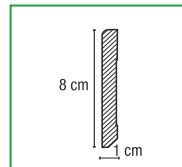

Barvy:
bílá PODLL810
Cena 2 m. 150 Kč

**JEDNODUCHÁ
MONTÁŽ**

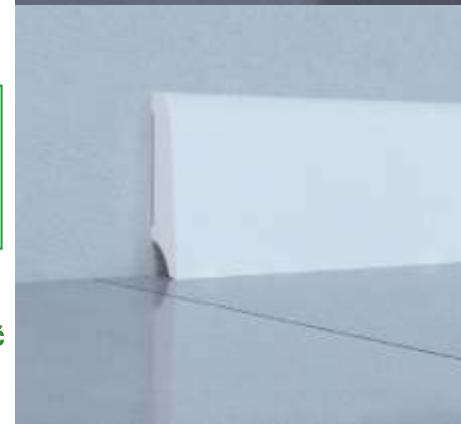

**Inovativní tvar umožňuje rychlou opravu stávajících soklů.
Velmi jednoduchá montáž, kterou zvládne každý domácí kutil.**

Olsen spa

VYUŽIJTE NABÍDKY
TRADIČNÍ ČESKÉ
FIRMY



www.olsen-spa.cz

vana Vindobona

NOVINKA



od 3 590 Kč

/17

NOVINKA



série Modena

od 1 490 Kč

/30

NOVINKA



CAMPO

8 190 Kč

/7

NOVINKA

rohový žlab



2 190 Kč

/16

NOVINKA



ALMERO
RIMLESS

od 4 590 Kč

/41

NOVINKA



BATERIE
AXE

od 1 390 Kč

/34

NOVINKA



ZRCADLA

od 790 Kč

/51

FANDA
včetně sedátka

NOVINKA



1 980 Kč

/43

NOVINKA



WC SEDÁTKA

od 190 Kč

/44

NOVINKA



TOLEDO
PLUS

od 8 790 Kč

/6

NOVINKA

Nový katalog Olsen spa

www.olsen-spa.cz

Podmínky dopravy

Veškerý sortiment HOPA CZ můžete zakoupit v síti našich partnerů s dopravou ZDARMA.

Skupina výrobků	Termín dodání	Cena dopravy a balení po ČR	Balení	Poznámky
Shrnovací dveře do výšky 2 m	2 až 7 pracovních dnů	150 Kč/objednávka	Do kartonu nebo fólie	
Dveře Elvira od 2 do 3 m. Atypické koženkové dveře nad 2 m	2 až 7 pracovních dnů 2 až 6 týdnů u položek na objednávku.	Do 420 Kč dle délky dveří	Do kartonu nebo fólie	Informujte se o možnostech alternativní dopravy.
Obložka dveří	2 až 7 pracovních dnů 2 až 6 týdnů u položek na objednávku.	150 Kč/objednávka	1 ks do fólie, více ks do kartonu	
Náhradní díly dveře	2 až 7 pracovních dnů	150 Kč/objednávka	Do kartonu nebo fólie	
Čalounění dveří	2 až 7 pracovních dnů	150 Kč/objednávka	Do kartonu	Balíček obsahuje hřebíčky a izolační gumu k montáži.
Plastové obklady venkovní Podlahové lišty	2 až 7 pracovních dnů. 2 až 6 týdnů u položek na objednávku.	420 Kč/objednávka	Do fólie	Prodej palubek pouze po celých baleních. Prodej profilů pouze po celých kusech (3 m).
Plastové obklady vnitřní	2 až 7 dnů u položek skladem. 2 až 6 týdnů u položek na objednávku.	420 Kč/objednávka	Do kartonu nebo fólie	Prodej palubek pouze po celých baleních. Prodej profilů pouze po celých kusech (3 m).
Parapety PVC Parapety ocelové Parapety pěnové Parapety Al. tažené Parapety Al. ohýbané	2 až 7 pracovních dnů. Dekory na objednávku do 14 dnů.	Délka do 2,5 m 150 Kč/objednávka.	Do kartonu nebo fólie. Parapety na objednávku dle barev RAL bez krycí fólie.	Doprava parapetů v délkách nad 4 m dle dohody.
Podlahové izolace Plastové ploty Kuchyňské lišty Parotěsná PE fólie	2 až 7 pracovních dnů	150 Kč/objednávka	Do kartonu nebo fólie	



KONTAKTY

HOPA CZ, s. r. o.

Divnice 144 | 763 21 Slavičín okr. Zlín | Czech republic |
tel.: +420 577 342 630 | fax: +420 577 342 631 | IČ: 25502531 | DIČ: CZ25502531
email: info@hopa.cz | www.hopa.cz | www.plastoveobklady.cz | www.olsen-spa.cz

[Objednávky parapety](#) | [shrnovací dveře](#) | [čalounění](#)
objednavky@hopa.cz | +420 577 007 211

[Objednávky plotovky](#) | [exteriérové a interiérové obklady](#) | [podlahové izolace](#) | [těsnící lišty](#)
objednavky@hopa.cz | +420 577 007 224

[Reklamáce](#)
reklamace@hopa.cz | +420 577 007 213

[Expedice](#)
expedice@hopa.cz | +420 577 007 220

Platnost katalogu od 10. 10. 2018

Fotografie jsou pouze ilustrativní.

Výrobce si vyhrazuje právo na technické změny jednotlivých výrobků, cenovou úpravu a neručí za případné tiskové chyby.
Ceny uvedeny včetně DPH.

Verze 1.1



**VYSOKÁ
PEVNOST**



**BEZÚDRŽBOVÝ
POVRCH**



**ČESKÝ
VÝROBEK**



hopa

www.hopa.cz
www.plastoveobklady.cz



PLASTOVÉ PALUBKY HOPA

ČESKÉ, PEVNÉ, BEZÚDRŽBOVÉ



**VYUŽIJTE NABÍDKY
TRADIČNÍ ČESKÉ
FIRMY**

SPRCHOVÉ KOUTY
VANY A VANOVÉ ZÁSTĚNY
VODOVODNÍ BATERIE
KERAMIKA
KOUPELNOVÝ NÁBYTEK
ZRCADLA
KOUPELNOVÉ DOPLŇKY

**CENY KOUPELEN
KTERÉ VÁS PŘEKVAPÍ**

Slevový kupon na slevu 10%
kód: olsen2019